

FORMULAR DE SOLICITARE
A
AUTORIZATIEI INTEGRATE DE MEDIU

pentru obiectivul
S.C. CARREMAN ROMANIA S.R.L. BOTOSANI
Jud. Botosani

Beneficiar : S.C. CARREMAN ROMANIA S.R.L.

**CATANA GALANA-expert atestat –nivel principal . Certificat de
atestare seria RGX nr.216/05.05.2022**

Rev.1/nov.2022

Botosani 2022

**FORMULARUL DE SOLICITARE
a Autorizației Integrate de Mediu
pentru obiectivul S.C. CARREMAN ROMANIA S.R.L.**

GLOSAR DE TERMENI

(A n)	Referința la un punct de emisie în aer
(L n)	Referința la un punct de emisie în apă
(W n)	Referința la sursa de deșeuri
AEM	Agenția Europeană de Mediu
BAT	Cele mai bune tehnici disponibile
BPEO	Cea mai bună opțiune de mediu practicabilă
BREF	Documentul de referință BAT
CCC	Centrul comun de cercetare
CE	Comisia Europeană
COV	Compuși organici volatili
EIONet	Rețeaua Europeană de Informații și Observații
EIPPCB	Biroul European IPPC
EMAS	Schema de audit și management de mediu
PRTR	Registrul poluanților emiși și transferați
EUROStat	Serviciul UE de Statistică
EWC	Codul european al deșeurilor
EWC	Catalogul european al deșeurilor
GTL	Grupurile tehnice de lucru
IF	Întrebări frecvente
IPPC	Prevenirea și controlul integrat al poluării
NACE	Nomenclatorul activităților comerciale
NOSE - P	Clasificarea Eurostat a surselor de poluare - Procese
ONG	Organizații neguvernamentale
Plan de acțiuni	Programul de măsuri a căror implementare este obligatorie pentru a atinge BAT sau a respecta SCM
Program de modernizare	Program de măsuri pe care operatorul îl identifică în cadrul Sistemului de management de mediu
SCASO	Substanțe care afectează stratul de ozon
SCM	Standard de calitate a mediului
SNAP	Nomenclatorul inventarului emisiilor
TA Luft	Prevederile tehnice germane privind calitatea aerului
UE	Uniunea Europeană
VLEs	Valorile-limită de emisie

FORMULAR DE SOLICITARE

Nr. / Data

Sectiunea 0 :Date de identificare a titularului de activitate/operatorului instalației care solicita autorizarea activității

01.Numele instalației

S.C. CARREMAN ROMANIA S.R.L.

02.Numele Solicitantului, adresa, numărul de înregistrare la Registrul Comerțului:

S.C. CARREMAN ROMANIA S.R.L., mun. Botosani, str. Calea Nationala nr.4 (nr.30 recenzat), numar de inregistrare in Registrul Comertului J07/381/2002, C.U.I. R0 15031617

03.Activitatea sau activitățile conform Anexei I din OUG privind prevenirea și controlul integrat al poluării:

6.2 Instalatii pentru pretratate (operatiuni precum: spalare, albire, mercerizare) sau vopsire a fibrelor ori textilelor, avind o capacitate de tratare ce depaseste 10 t/zi;

Alte activități cu impact semnificativ desfășurate pe amplasament : NU

Cod CAEN:1320- Tesaturi de lana pieptanata si din fire tip lana pieptanata

Cod NOSE-P:105.04

Cod SNAP:0406

04.Numele și prenumele proprietarului:

Proprietarul instalatiei este d-l Baise Eric-Jean Marie domiciliat in Franta.

05.Numele și funcția persoanei împuternicite să reprezinte titularul activității/operatorul instalației pe tot parcursul derulării procedurii de autorizare:

Bogdan Cucu-Administrator

06. Numele și prenumele persoanei responsabile cu activitatea de protecție a mediului:

Sonia Petrila

Nr. de telefon: 0231-606309

Adresa de e-mail: spetrila@yahoo.com

În numele firmei mai sus menționate, solicităm prin prezenta emiterea unei autorizații integrate conform prevederilor legii 278/2013 privind emisiile industriale.

Titularul de activitate/operatorul instalației își asumă răspunderea pentru corectitudinea și completitudinea datelor și informațiilor furnizate autorității competente pentru protecția mediului în vederea analizării și demarării procedurii de autorizare.

Nume :Bogdan Cucu

Funcția: Administrator

Semnătura și ștampila

Data

O descriere a:	Unde se regăsește în formularul de solicitare	Verificare efectuată
- instalației și activităților sale	Formularul de solicitare, Secțiunea 4	

- materiilor prime și auxiliare, altor substanțe și a energiei utilizate în sau generate de instalație.	Formularul de solicitare, Secțiunea 3	
- surselor de emisii din instalație,	Formularul de solicitare, Secțiunea 5	
- condițiilor amplasamentului pe care se află instalația,	Raportul de amplasament și Secțiunea 11	
- naturii și a cantităților estimate de emisii din instalație în fiecare factor de mediu precum și identificarea efectelor semnificative ale emisiilor asupra mediului,	Secțiunile 0, 12 și 13	
- tehnologiei propuse și a altor tehnici pentru prevenirea sau, unde nu este posibilă prevenirea, reducerea emisiilor de la instalație,	Formularul de solicitare Secțiunile 3.2, 3.4.3, 4.9.1 și 12	
- acolo unde este cazul, măsuri pentru prevenirea și recuperarea deșeurilor generate de instalație,	Formularul de solicitare Secțiunea 5	
- măsurilor suplimentare planificate în vederea conformării cu principiile generale care decurg din obligațiile de bază ale operatorului/titularului activității așa cum sunt ele stipulate în Capitolul IV al OUG 152/2005 privind prevenirea, reducerea și controlul integrat al poluării:	Formularul de solicitare Secțiunea 14	
(a) sunt luate toate măsurile adecvate de prevenire a poluării, în mod special prin aplicarea Celor Mai Bune Tehnici Disponibile;	Formularul de solicitare secțiunea 3.2, 0 și 12	
(b) nu este cauzată nici o poluare semnificativă;	Formularul de solicitare Secțiunea 13	
(c) este evitată generarea de deșuri în conformitate cu legislația specifică națională în vigoare privind deșeurile (11); acolo unde sunt generate deșuri, acestea sunt recuperate sau, unde acest lucru nu este posibil din punct de vedere tehnic sau economic, ele sunt eliminate astfel încât să se evite sau să se reducă orice impact asupra mediului;	Formularul de solicitare Secțiunea 5	
(d) energia este utilizată eficient;	Formularul de solicitare Secțiunea 6	
(e) sunt luate măsurile necesare pentru prevenirea accidentelor și limitarea consecințelor lor;	Formularul de solicitare Secțiunea 7	
(f) sunt luate măsurile necesare la încetarea definitivă a activităților pentru a evita orice risc de poluare și de a aduce amplasamentul la o stare satisfăcătoare	Formularul de solicitare Secțiunea 10	
- măsurile planificate pentru monitorizarea emisiilor în mediu.	Formularul de solicitare Secțiunea 9	
- alternativele principale studiate de solicitant	Formularul de solicitare Secțiunile 4.15 și 11.2	
Solicitarea autorizării trebuie de asemenea să includă un rezumat netehnic al secțiunilor menționate mai sus.	Formularul de solicitare Secțiunea 1	

Lista de Verificare a Componentei Documentației de Solicitare

În plus față de acest document, verificați dacă ați inclus elementele din tabelul următor

	Element	Secțiune relevantă	Verificat de solicitant	Verificat de ALPM
1	Activitatea face parte din sectoarele incluse în autorizarea integrată de mediu			
2	Dovada că taxa pentru etapa de evaluare a documentației de solicitare a autorizației integrate a fost achitată			
3	Formularul de solicitare a autorizației integrate de mediu			
4	Rezumat netehnic			
5	Diagramele proceselor tehnologice (schematic), acolo unde nu sunt incluse în acest document, includeți punctele de emisie în toți factorii de mediu	Secțiunea 4.5 (dacă este cazul)		
6	Raportul de amplasament	Secțiunea 11		
7	Analize cost-beneficiu realizate pentru Evaluarea BAT	Secțiunea 2.3 (dacă este cazul)		
8	O evaluare BAT completă pentru întreaga instalație	Secțiunea 4.15		
9	Organigrama instalației	Secțiunea 2.1		
10	Planul de situație Indicați limitele amplasamentului	Formularul de solicitare		
11	Suprafețe construite/betonate și suprafețe libere/verzi permeabile și impermeabile	Formularul de solicitare		
12	Locația instalației	Secțiunea 2.3.5		
13	Locațiile (părțile din instalație) cu emisii de mirosuri	Secțiunea 4.14 (Miros)		
14	Receptori sensibili - ape subterane, structuri geologie, dacă sunt descărcate direct sau indirect substanțele periculoase din Anexele 5 și 6 ale Legii nr. 310/2001 privind modificarea și completarea legii apelor nr. 107/1996 în apele subterane	Secțiunea 2.4		
15	Receptori sensibili la zgomot	Secțiunea 8.1		
16	Puncte de emisii continue și fugitive			
17	Puncte propuse pentru monitorizare/automonitorizare	Secțiunea 13.2		
18	Alți receptori sensibili din punct de vedere al mediului, inclusiv habitate și zone de interes științific	Secțiunea 13.5		
19	Planuri de amplasament (combinați și faceți trimitere la alte documente după caz) arătând poziția oricăror rezervoare, conducte și canale subterane sau a altor structuri	Raportul de amplasament		
20	Copii ale oricăror lucrări de modelare realizate	Secțiunea 4		
21	Harta prezentând rețeaua Natura 2000 sau alte arii sau exemplare protejate	Secțiunea 13.5		
22	O copie a oricărei informații anterioare referitoare la habitate furnizată pentru Acordul de Mediu sau pentru oricare alt scop	Secțiunea 13.5		

23	Studii existente privind amplasamentul și/sau instalația sau în legătura cu acestea			
24	Acte de reglementare ale altor autorități publice obținute până la data depunerii solicitării și informații asupra stadiului de obținere a altor acte de reglementare			
25	Orice alte elemente în care furnizați copii ale propriilor informații	(vă rugăm listați)		
26	Copie a anunțului public			

CUPRINS

1	REZUMAT NETEHNIC	10
2	TEHNICI DE MANAGEMENT	13

2.1	Sistemul de management	13
2.2	Informatii suplimentare	15
3	INTRĂRI DE MATERIALE	16
3.1	Selectarea materiilor prime	17
3.2	Cerinte BAT	28
3.3	Auditul privind minimizarea deșeurilor (minimizarea utilizării materiilor prime)	28
3.4	Utilizarea apei	29
3.4.1	Consumul de apa	29
3.4.2	Compararea cu limitele existente	30
3.4.3	Cerinte BAT	30
3.4.3.1	Sistemul de canalizare	31
3.4.3.2	Recircularea apei	31
3.4.3.3	Alte tehnici de minimizare	32
4	PRINCIPALELE ACTIVITĂȚI	32
4.1	Inventarul proceselor	32
4.2	Descrierea proceselor	34
4.3	Inventarul iesirilor (produse)	46
4.4	Inventarul iesirilor (deseuri)	46
4.5	Diagramele elementelor principale ale instalatiilor	48
4.6	Sistemul de exploatare	51
4.7	Studii pe termen lung	52
4.8	Cerinte caracteristice BAT	52
4.8.1	Implementarea unui sistem eficient de management a mediului	52
4.8.2	Minimizarea impactului produs de accidente si de avarii	53
4.8.3	Cerintele relevante suplimentare pentru activitatile specific	53
5	EMISII ȘI REDUCEREA POLUĂRII	54
5.1	Reducerea emisiilor din surse punctiforme in aer	54
5.1.1	Emisii si reducerea poluarii	57
5.1.2	Securitatea si sanatatea muncii	58
5.1.3	Echipamente de depoluare	59
5.1.4	Studii de referinta	61
5.1.5	COV	61
5.1.6	Studii privind efectul (impactul) COV	61
5.1.7	Eliminarea penei de abur	62
5.2	Minimizarea emisiilor fugitive in aer	62
5.2.1	Studii	64
5.2.2	Pulberi si fum	64
5.2.3	COV	65
5.2.4	Sisteme de ventilatie	65
5.3	Reducerea emisiilor din surse punctiforme in apa de suprafata si canalizare	66
5.3.1	Surse de emisie	66
5.3.2	Minimizare	67
5.3.3	Separarea apei meteorice	67
5.3.4	Justificare	67
5.3.4.1	Studii	67
5.3.5	Compozitia efluentului	68
5.3.6	Studii	69
5.3.7	Toxicitate	69
5.3.8	Reducerea CBO	70
5.3.9	Eficienta statiei de epurare	70
5.3.10	By-pass-area si protectia statiei de epurare orasenesti	70
5.3.10.1	Rezervoare tampon	71

5.3.11	Epurarea pe amplasament	71
5.4	Pierderi si scurgeri in apa de suprafata, canalizare si apa subterana	72
5.4.1	Informatii despre pierderi si scurgeri	72
5.4.2	Structuri subterane	72
5.4.3	Acoperiri izolante	73
5.4.4	Zone de poluare potential	74
5.4.5	Cuve de retentie	74
5.4.6	Alte riscuri asupra solului	75
5.5	Emisii in ape subterane	75
5.5.1	Emisii directe si indirecte in apa subterana	75
5.5.2	Masuri de control intern si de service a conductelor	76
5.6	Miros	76
5.6.1	Separarea instalatiilor care nu genereaza miros	76
5.6.2	Receptori	76
5.6.3	Surse/emisii ne semnificative	78
5.6.3.1	Surse de mirosuri	78
5.6.4	Declaratia privind managementul mirosurilor	79
5.7	Tehnologii alternative de reducere a poluarii studiate pe parcursul studierii BAT	80
6	DESEURI	80
6.1	Surse de deseuri	80
6.2	Evidenta deseurilor	83
6.3	Zone de depozitare	83
6.4	Cerinte special de depozitare	83
6.5	Recipienti de depozitare	84
6.6	Recuperarea sau eliminarea deseurilor	84
6.7	Deseuri de ambalaje	85
7	ENERGIE	86
7.1	Cerinte energetice de baza	86
7.1.1	Consumul de nergie	86
7.1.2	Energie specifica	87
7.1.3	Intretinere	87
7.2	Masuri tehnice	88
7.2.1	Masuri de service al cladirilor	89
7.3	Eficienta energetica	89
7.3.1	Cerinte suplimentare pentru eficienta energetica	90
7.4	Alternative de furnizare a energiei	91
8	ACCIDENTELE ȘI CONSECINȚELE LOR	91
8.1	Controlul activitatilor care prezinta pericol de accidente majore	91
8.2	Planul de management al accidentelor	91
8.3	Tehnici	92
9	ZGOMOT ȘI VIBRAȚII	94
9.1	Receptori	94
9.2	Surse de zgomot	94
9.3	Studii privind masurarea zgomotului in mediu	95
9.4	Intretinere	96
9.5	Limite	96
9.6	Informatii suplimentare cerute pentru instalatii complexe	96
10	MONITORIZARE	97
10.1	Monitorizarea si raportarea emisiilor in aer	97
10.2	Monitorizarea si raportarea emisiilor in apa	98
10.2.1	Monitorizarea si raportarea emisiilor in apa	99
10.3	Monitorizarea si raportarea emisiilor in apa subterana	99

10.4	Monitorizarea si raportarea emisiilor in reseaua de canalizare	99
10.5	Monitorizarea si raportarea deseurilor	101
10.6	Monitorizarea mediului	102
10.6.1	Contributia la poluarea mediului ambiental	102
10.6.2	Monitorizarea impactului	102
10.7	Monitorizarea variabilelor de proces	103
10.8	Monitorizarea pe perioadele de functionare anormala	104
11	DEZAFECTARE	104
11.1	Masuri de prevenire a poluarii luate inca din faza de proiectare	104
11.2	Planul de inchidere a instalatiei	105
11.3	Structuri subterane	107
11.4	Structuri supraterane	107
11.5	Lagune (iazuri de decantare, iazuri biologice)	107
11.6	Depozite de deseuri	108
12	ASPECTE LEGATE DE AMPLASAMENTUL PE CARE SE AFLĂ INSTALAȚIA	108
12.1	Sinergii	108
12.2	Selectarea amplasamentului	109
13	LIMITELE DE EMISIE	109
13.1	Emisii in aer asociate cu utilizarea BAT-urilor	109
13.1.1	Emisii de solvent	110
13.1.2	Emisii de CO2 de la utilizarea energiei	110
13.2	Evacuari in reseaua de canalizare proprie	110
13.3	Emisii in reseaua de canalizare oraseneasca sau cursuri de apa de suprafata	112
14	IMPACT	113
14.1	Evaluarea impactului emisiilor asupra mediului	113
14.2	Localizarea receptorilor, a surselor de emisii si a punctelor de monitorizare	113
14.2.1	Identificarea receptorilor importanti si sensibili	114
14.3	Identificarea efectelor evacuarilor din instalatie asupra mediului	114
14.4	Managementul deseurilor	116
15	PLANUL DE MĂSURI OBLIGATORII ȘI PROGRAMELE DE MODERNIZARE	117
16	ABREVIERI	117

SECȚIUNEA 1: REZUMAT NETEHNIC

1.DESCRIERE

1.1.Prezentarea condițiilor prezente ale amplasamentului, inclusiv poluarea istorică

S.C. CARREMAN ROMANIA S.R.L.este o societate privata cu 100% capital francez si functioneaza in incinta fostei Uzine Textile Moldova; terenul si constructiile sunt proprietate a societatii in baza contractului de V.C. nr.9047/15.12.2002.

Terenul pe care este amplasat obiectivul se incadreaza in categoria curti constructii conform Certificatului de Urbanism nr.1143/14.10.2002 . Destinatia stabilita prin documentatiile de urbanism aprobate : UTR 53- zona de unitati industriale, de depozitare si transport.

Fostele uzine Textile Moldova au functionat cca. 50 de ani. Datorita specificului activitatilor desfasurate anterior pe amplasament exista posibilitatea impactului istoric asupra mediului (sol).

In vecinatate (sud) functioneaza uzina termo-electrica S.C. MODERN CALOR S.A. ce are ca activitate principala producerea, transportul si distributia energiei termice. Acest obiectiv se incadreaza in categoria instalatiilor cu impact semnificativ asupra mediului : arderea combustibililor in instalatii cu putere termica nominala mai mare sau egala cu 50 MW. Combustibilii utilizati : gaz metan si pacura.

S.C. CARREMAN ROMANIA S.R.L.detine Autorizatia Integrata de mediu nr. 2/2017. Fata de conditiile in care a fost emisa AIM nr.2/2017 s-au modificat urmatoarele :

-incepand cu 01.11.2018 a fost sistata si s-a renuntat la activitatea de curatare uscata a tesaturilor cu PEC;

-instalatia pe care s-a desfasurat procesul de recuperare prin distilare a PEC s-a golit de solvent, acesta a fost returnat furnizorului; **instalatia a fost scoasa din functiune dar nu este dezafectata;este in conservare si se intentioneaza vinderea acesteia.**

-deseurile cu continut de PEC au fost eliminate prin predare catre operatori autorizati.

-rama de termofixare KRANZ uzata moral si fizic a fost inlocuita cu o rama de termofixare UNITECH.

-s-a introdus operatia de purificare a gazelor rezultate in urma termofixarii prin spalarea acestora in contracurent cu apa pe un filtru WET SCRUBER ; are loc condensarea compusilor volatili si eliminarea mirosului emant .

In draftul final al Documentului de referință pentru Cele mai bune tehnici disponibile (BAT) industria textilă, 2022 la cap. 4.1.8 "Prevenirea si reducerea emisiilor in aer ", subcapitol 4.1.8.2 "WET SCRUBER" se mentioneaza :

-Spălarea sau absorbția este utilizată pe scară largă ca tehnică de separarea și purificarea fluxurilor gazoase care conțin concentrații mari de COV;

-În finisarea textilelor, eficiența de reducere este între 40% și 70%. În anumite procese, cu un debit adecvat de apă dedurizata, se pot obține rate de separare mai mari de până la 90 %, cu condiția ca substanțele să fie solubile în apă și să aibă o presiune de vapori adecvată (nu prea scăzută) [58, EURATEX 2020], [216, Zietlow B. 2020].

Ca urmare a purificarii gazelor de la termofixare pe filtrul WET SCRUBER s-a constatat diminuarea concentratiilor de COV de la 19,24 mg C /mc in 2017 (rama de termofixare nr.2) la 1,87 mg C/mc in 2021 iar pentru pulberi in suspensie concentratia a scazut de la 4.16 mg/mc in 2017 (rama de termofixare nr.2) la 1,87mg/mc in 2021". Ceea ce inseamna o reducere de cca.90% pentru COV si 50% pentru pulberi.

Societatea are un sistem de managemet a mediului implementat dar necertificat. Politica firmei in domeniul mediului este documentata si afisata pentru aducerea la cunostinta a propriilor salariati si a celorlalte parti interesate.

Obiectul de activitate principal este productia de tesaturi cod CAEN 1320 (conform Ordinului INS nr. 337/2017 privind actualizarea CAEN)

Activitatea care se incadreaza in prevederile Anexei nr.1 din legea 278/2013 - privind emisiile industriale:

6.2 Pretratarea (operatiuni tip spalare, inalbire, mercerizare) sau vopsirea fibrelor textile sau a textilelor cu o capacitate de peste 10 t/zi.

Materiile prime utilizate sunt fire vopsite din lana 100% sau din amestecuri de lana cu polyester, celofibra, lycra in diferite proportii. Materiile prime se aprovizioneaza din import si sunt insotite de documente de calitate care permit analiza continutului de substante periculoase provenite din operatiile de prelucrare anterioare.

Sunt indeplinite cerintele BAT referitoare la selectarea si controlul materiilor prime avind in vedere impactul produs asupra mediului. Este disponibila o procedura operationala privind "Gestiunea deseurilor", evidenta deseurilor se consemneaza conform cerintelor HG 856/2002.() Este numit un responsabil privind gestiunea deseurilor; acesta a fost instruit conform cerintelor OUG 92/2021 privind regimul deseurilor.

Consumul de apa la nivel de societate este monitorizat si sunt luate masuri pentru cresterea gradului de recirculare si reutilizare a apei si de evitarea risipei.

Sistemul de canalizare este de tip divizor. Apele uzate tehnologice dupa preepurare se unesc cu apele menajere si sunt deversate in reseaua de canalizare municipala din str. Calea Nationala.

Apele pluviale provenite din zona cladirii si a platformelor betonate este preluata de reseaua pluviala interioara , apoi sunt evacuate in reseaua de canalizare pluviala din str. Calea Nationala , care este racordata la reseaua publica de canalizare din municipiul Botosani.

Trebuie mentionat ca retelele de canalizare, pentru ape uzate menajere, ape uzate tehnologice si pluviale sunt utilizate /evacuate in reseaua decanalizare municipala, in comun cu celelalte societati comerciale care isi desfasoara activitatea pe amplasamentul fostelor uzine TEXTILE MOLDOVA.

Datorita specificului apelor uzate tehnologice, nu este adecvata aplicarea de metode de purificare pe amplasament a acestora in scopul reutilizarii. .

Fluxul tehnologic de obtinere a tesaturilor din fire de lana si tip lana cuprinde urmatoarele faze :

- Receptie materii prime;
- Urzire , navadire;
- Tesere
- Control tesatura cruda
- Finisajul tesaturilor include operatii fizico-mecanice in scopul de a le conferi caracteristici noi, tehnice si de aspect) : spalare,parlire, scamosare, tundere, termofixare umeda si termofixare tunel, umezire si calcare;
- Spalare cu apa la care se adauga acid acetic (pentru spalarea "in streang" a tesaturilor "grele" din lana cardata) sau spalarea "in linie"cu apa calda si detergent biodegradabil (a tesaturilor din fire de lana pieptanata).
- Control final al calitatii tesaturilor;
- Amabalare
- Livrare.

Utilitati necesare pentru desfasurarea activitatii:

- energie electrica;
- gaz metan;
- apa calda ;
- abur;

- apa;
- aer comprimat.

Sistemul de exploatare este discontinuu, pe loturi de fabricatie constituite prin punerea laolalta a sulurilor de tesatura cruda in functie de sortimente.

Conditiiile anormale de functionare se refera la avarii ce pot avea loc sau reporniri dupa perioade de stationare (concediu).

Emisiile punctiforme se datoreaza cosurilor de dispersie cu care sunt dotate cazanele de abur, apa calda, ramele de fixare, masina de parlit si uscatoarele. Poluantii evacuati in aer sunt : pulberi, CO, NO_x, SO₂, COV.

Emisiile fugitive se datoreaza neetanseitatilor, emisiilor difuze din timpul transvazarii substantelor volatile, emisiilor de aerosoli din bazinul statiei de peepurare.

Emisiile in apa provin de la spalarea umeda a tesaturilor si contin substante chimice utilizate la fabricarea firelor si la spalarea tesaturilor. Principalii poluanti sunt : materii in suspensie, detergent sintetici, incarcatura organica, amoniu, substante extractibile.

Pentru monitorizarea calitatii apelor freatice pe amplasament exista doua foraje de observatie; Unul in zona bazinului statiei de preepurare (F1) si unul in zona caminului in care se amesteca apele tehnologice preepurate cu apele menajere (F2). Este monitorizata anual calitatea apei subterane.

Mirosul este generat din urmatoarele faze ale procesului tehnologic: la spalare umeda cu apa si acid acetic, uscarea, parlirea si termofixarea tesaturilor. Datorita cosurilor de dispersie si a utilizarii de acid acetic diluat la spalare, emisia de miros in atmosfera este diminuată si nu deranjeaza receptorii sensibili din zona (blocuri de locuinta). In cazuri rare, cand presiunea atmosferica ridicata nu permite diluarea penei, curentii de aer pot dirija emisiile de miros spre zonele comerciale invecinate. Pârlirea si uscarea sunt generatoare de miros; aceste activitati se desfasoara in interiorul halei si sunt preluate catre exterior de instalatiile de exhaustare.

Deseurile rezultate in urma activitatilor desfasurate pe amplasament sunt :

- deseuri de fibre textile procesate;
- deseuri de ambalaje : hartie, carton, lemn, plastic;
- deseuri ulei uzat (se reutilizeaza);
- deseuri menajere.
- deseuri periculoase.

Deseurile sunt colectate selectiv, stocate in spatii adecvate pina la valorificare sau eliminare. Sunt incheiate contracte cu societati autorizate pentru reciclarea sau eliminarea deseurilor.

A fost efectuat un audit energetic la nivelul societatii in luna ianuarie 2022 de catre auditor autorizat S.C. ELSACO ESCO S.R.L. care a formulat masuri de eficienta energetica pentru implementare in cadrul S.C. CARREMAN ROMANIA S.R.L.

Societatea nu desfasoara activitati generatoare de zgomot si vibratii care sa afecteze receptorii sensibili (zona rezidentiala).

Mentenananta infrastructurii (instalatii, masini, utilaje) se realizeaza conform indicatiilor din cartile tehnice aferente.

Monitorizarea emisiilor in mediu :

- emisii in aer : anuala;
- emisii in apa subterana : trimestrial;
- emisii ape pluviale : trimestrial;
- emisii ape uzate tehnologice deversate in canalizarea municipala: trimestrial/semestrial;

1.2. Alternative principale studiate de către Solicitant (legate de locație, justificare economică, orientare spre alt domeniu, etc.) : NU

SECȚIUNEA 2: Tehnici de Management

2.1. Sistemul de management

Sunteți certificați conform ISO 140001 sau înregistrați conform EMAS (sau ambele) - dacă da indicați aici numerele de certificare/înregistrare	S.C. CARREMAN S.R.L. nu are un sistem de management al mediului certificat.
Furnizați o organigramă de management în documentația dumneavoastră de solicitare a autorizației integrate de mediu (indicați posturi și nu nume). Faceți aici referire la documentul pe care îl veți atașa	Organigrama de atasat.

	Cerința caracteristică a BAT	Da sau Nu	Documentul de referință sau data până la care sistemele vor fi aplicate (valabile)	Responsabilități Prezențați ce post sau departament este responsabil pentru fiecare cerință
0	1	2	3	4
1	Aveți o politică de mediu recunoscută oficial?	DA	Politica de mediu cod PM-01	Administrator
2	Aveți programare preventive de întreținere pentru instalațiile și echipamentele relevante?	DA	Plan de mentenanță din data	TEHNIC INTRETINERE
3	Aveți o metodă de înregistrare a necesităților de întreținere și revizie?	DA	PROGRAMARE REVIZIE	TEHNIC INTRETINERE
4	Performanța/acuratețea de monitorizare și măsurare	DA	Monitorizare caracteristici de mediu și indicatori de performanță cod F-PM04-01	PROTECTIE SI SECURITATE
5	Aveți un sistem prin care identificați principalii indicatori de performanță în domeniul mediului?	DA	Procedura PM 04- Monitorizare factori de mediu și indicatori de performanță.	PROTECTIE SI SECURITATE
6	Aveți un sistem prin care stabiliți și mențineți un program de măsurare și monitorizare a indicatorilor care să permită revizuirea și îmbunătățirea performanței?	DA	Monitorizare caracteristici de de mediu și indicatori de performanță cod F-PM04-01.	PROTECTIE SI SECURITATE
7	Aveți un plan de prevenire și combatere a poluărilor accidentale?	DA	Planul de prevenire și combatere a poluarilor accidentale reactualizat pentru anul 2022.	PROTECTIE SI SECURITATE
8	Dacă răspunsul de mai sus este DA listați indicatorii principali folosiți			
9	Instruire	DA	Pocedura P 03-	PROTECTIE SI

	<p>Confirmați că sistemele de instruire sunt aplicate (sau vor fi aplicate și vor începe în intervalul de 2 luni de la emiterea autorizației integrate de mediu) pentru întreg personalul relevant, inclusiv contractanții și cei care achiziționează echipament și materiale; și care cuprinde următoarele elemente:</p> <ul style="list-style-type: none"> - conștientizarea implicațiilor reglementării dată de Autorizația integrată de mediu pentru activitatea companiei și pentru sarcinile de lucru; - conștientizarea tuturor efectelor potențiale asupra mediului rezultate din funcționarea în condiții normale și condiții anormale; - conștientizarea necesității de a raporta abaterea de la condițiile de autorizare integrată de mediu; - prevenirea emisiilor accidentale și luarea de măsuri atunci când apar emisii accidentale; - conștientizarea necesității de implementare și menținere a evidențelor de instruire. 		Instruirea personalului.	SECURITATE
10	Există o declarație clară a calificărilor și competențelor necesare pentru posturile cheie?	DA	Fise de post	PERSONAL SALARIZARE
11	Care sunt standardele de instruire pentru acest sector industrial (dacă există) și în ce măsură vă conformați lor?	DA	Fise cu date de securitate Standard de firma	LOGISTICA PRODUCTIE CALITATE
12	Aveți o procedură scrisă pentru rezolvare, investigare, comunicare și raportare a incidentelor de neconformare actuală sau potențială, incluzând luarea de măsuri pentru reducerea oricărui impact produs și pentru inițierea și aplicarea de măsuri preventive și corective?	DA	Procedura PM-03“Neconformitate, AC si AP”	SECURITATE SI PROTECTIE
13	Aveți o procedură scrisă pentru evidența, investigarea, comunicarea și raportarea sesizărilor privind protecția mediului incluzând luarea de măsuri corective și de prevenire a repetării?		Procedura PM-03“Neconformitate, AC si AP”	
14	Aveți în mod regulat audituri independente (preferabil) pentru a verifica dacă toate activitățile sunt realizate în conformitate cu cerințele de mai sus? (Denumiți organismul de auditare)	NU	-	
15	Frecvența acestora este de cel puțin o dată pe an?	-		
16	Revizuirea și raportarea performanțelor de mediu Este demonstrat în mod clar, printr-un document, faptul că managementul de vârf al companiei analizează performanța de mediu și asigură luarea măsurilor corespunzătoare atunci când este necesar să se garanteze că sunt îndeplinite angajamentele asumate prin politica de mediu și că politica rămâne relevantă? Denumiți postul cel mai important care are în sarcină analiza performanței de mediu	DA	Autorizatia integrata de mediu	Administrator Comp. PROTECTIE SI SECURITATE
17	Este demonstrat în mod clar, printr-un document, faptul că managementul de vârf al companiei analizează progresul programelor de îmbunătățire a calității mediului cel puțin o dată pe an?	DA	Raport privind calitatea mediului.	Administrator Comp. PROTECTIE SI SECURITATE
18	Există o evidență demonstrabilă (de ex. proceduri scrise) că aspectele de mediu sunt incluse în următoarele domenii așa cum sunt cerute de IPPC: - controlul modificării procesului în instalație;	DA	Procedura PM-02-Identificarea aspectelor de mediu.	PROTECTIE SI SECURITATE

	<ul style="list-style-type: none"> - proiectarea și retrospectiva instalațiile noi, tehnologiei sau altor proiecte importante; - aprobarea de capital; - alocarea de resurse; - planificarea și programarea; - includerea aspectelor de mediu în procedurile normale de funcționare; - politica de achiziții; - evidențe contabile pentru costurile de mediu comparativ cu procesele implicate și nu cu cheltuielile (de regie). 			
19	<p>Face compania rapoarte privind performanțele de mediu, bazate pe rezultatele analizelor de management (anuale sau legate de ciclul de audit), pentru:</p> <ul style="list-style-type: none"> - informații solicitate de Autoritatea de Reglementare; și - eficiența sistemului de management față de obiectivele și scopurile companiei și îmbunătățirile viitoare planificate. 	DA	Rapoarte anuale privind performanța de mediu.	PROTECTIE SI SECURITATE
20	Se fac raportări externe, preferabil prin declarații publice privind mediul?	NU		

2.2 Informații suplimentare

Cerința caracteristică a BAT	Unde este păstrată	Cum se identifică	Cine este responsabil
Managementul documentației și registrelor Pentru fiecare dintre următoarele elemente ale sistemului dumneavoastră de management dați informațiile solicitate.			
Politici	Original : PROTECTIE SI SECURITATE Suport electronic: toate compartimentele.	PM-01-Politica de mediu	Responsabil mediu.
Responsabilități	Original : Personal/salarizare Copii : titular post	Fise de post	Personal/ Salarizare
Ținte	Original : PROTECTIE SI SECURITATE Suport electronic: toate compartimentele.	PMM-Program management mediu	Responsabil mediu
Evidențele de întreținere	Original :TEHNIC/INTRETINERE Copii : mecanici/electricieni intretinere	Registre.	Responsabil compartiment TEHNIC-INTRETINERE
Proceduri	Original : PROTECTIE SI SECURITATE Suport electronic: toate compartimentele		Responsabil mediu
Registrele de monitorizare	Original : PROTECTIE SI SECURITATE		Responsabil mediu
Rezultatele auditurilor	-	-	-
Rezultatele revizuirilor	Original : PROTECTIE SI SECURITATE		Responsabil mediu
Evidențele privind sesizările și incidentele	Original : PROTECTIE SI SECURITATE		Responsabil mediu

Evidențele privind instruirile	Original : PROTECTIE SI SECURITATE		Responsabil mediu
--------------------------------	---------------------------------------	--	----------------------

Societatea a implementat un sistem de management a mediului conform cerintelor SR EN ISO 14001:2015. Sistemul nu este certificat.

Se analizeaza periodic contextul organizatiei si cerintele partilor interesate relevante interesate (clienti, proprietari, riverani, salariati). O dovada a luarii in considerare a cerintelor partilor interesate relevante este renuntarea la utilizarea PEC si la operatia de curatare chimica a tesaturilor precum si la utilizarea substantelor chimice periculoase pentru om si mediu ca urmare a solicitarii clientilor.

Managementul de top a formulat o politica de mediu care include angajamentul pentru imbunatatirea continua a performantei de mediu prin urmărirea și luarea în considerare a dezvoltării unor tehnici mai curate.

. O dovada a angajamentului managementului privind imbunatatirea performantei de mediu este decizia instalarii unui filtru WET SCRUBER de purificare a emisiilor provenite de la ramele de termofixare.

Sunt disponibile instructiuni si proceduri privind desfasurarea acelor operatii care ar putea cauza efecte asupra calitatii produselor si a calitatii mediului.

Instructiunile si procedurile sunt in acord cu sistemul de management al firmei mama CARREMAN INTERNATIONAL (Franta).

Se desfasoara cel putin anual audituri independente (solicitate de clienti) efectuate de firme de audit recunoscute international care evalueaza eficienta Sistemuli de mamagement a calitatii si a mediului.

De exemplu :

-audit efectuat in luna mai 2022 de catre firma INTERTEK;

3: Intrări de Materii Prime

3.1. Selectarea materiilor prime

Materiile prime și materialele auxiliare utilizate în procesul de tesere și finisare sunt:

În Tabel nr 1.1 sunt prezentate denumirea și consumul de materii prime realizat în cursul anului 2022 (estimate conform consumului din semestrul I) cât și modul de depozitare a lor. Pentru uleiuri sunt utilizate consumurile din 2021.

În Anexa 4 – atasată documentației sunt prezentate, denumirea, caracteristicile și proprietățile preparatelor chimice periculoase utilizate în unitate în cursul anului 2022

Tabel 1.1

Principalele materii prime/utilizări	Natura chimică/ compoziție (Fraze R) ¹⁾	Inventarul complet al materialelor (calitativ și cantitativ) (2022)	Ponderea % în produs % în apa de suprafață % în canalizare % în deșeuri/pe sol % în aer	Impactul asupra mediului acolo unde este cunoscut (de exemplu, degradabilitate, bioacumulare potențială, toxicitate pentru specii relevante)	Există o alternativă adecvată (pentru cele cu impact potențial semnificativ) și va fi aceasta utilizată (dacă nu, explicați de ce)?	Cum sunt stocate? (A-D) ²⁾ Poate constitui materialul un risc semnificativ de accident prin natura sa sau prin cantitatea stocată? A se vedea Secțiunea 8
Fire lana și tip lana în amestec cu poliester, celofibra, lycra	Lana 100% Lana + PES, , celofibra , lycra	1064,302 tone	98% în produs 1,9% în deșeuri 0,1% în aer	-	-	Ai, Aii
ACID ACETIC / SPALARE 20% RAME TERMOfIXARE 80%	Acid organic GHS05- coroziv R10-inflamabil R35-provoacă arsuri grave	2000 kg	98% în canalizare 2% în aer	Produsul nu este bioacumulativ, persistent și toxic. Se biodegradează sub influența radiațiilor fotochimice cu formare de radicali de hidroxil liberi.	-	Ai;B;D
APA OXIGENATA/ RAME TERMOfIXARE	Peroxid de hidrogen 50% H272-poate provoca un incendiu; oxidant H314-poate provoca aruri grave ale pielii și lezarea ochilor H302-nociv în caz de înghițire H332-nociv în caz de inhalare H335-poate provoca iritarea	4000 kg	Se descompune în apă și oxigen	Usor biodegradabil Descompunere: câteva minute până la 24 h, depinde de cantitatea de compuși minerali și de cantitatea de microorganisme. COD 99 % după 0, 02 zile Nu este bioacumulativ În conformitate cu regulamentul	-	Ai;B;D

	cailor respiratorii. H271-oxidant puternic. Cauzeaza arsuri , irita organele respiratorii, pericol de explozie la contactul cu solventi organici. LD50=1193 mg/kg .			REACH, anexa XIII, substanta nu intruneste criteriile de clasificare ca produs PBT(persistent, bioacumulativ, toxic) si vPvB (persistenta ridicata, tendinta ridicata de bioacumulare). Nu afecteaza stratul de ozon; nu este produs organic persistent.		
BIO-LOGIC GEL/ SPALARE	Produs neclasificat ca periculos	50 kg	88% apa 2% aer 10% tesatura	Persistența și degradabilitatea Biodegradabilitate:> 60% (OECD 301F) COD: 183 mgO ₂ / g (IRSA 5130) BOD5: 62 mgO ₂ / g (IRSA 5120 / B2) Produsul nu conține substanțe PBT sau vPvB în procentaj ≥ de 0,1%.	-	Ai;B;D
HYDROPERM PRU LIQ/ RAME TERMOfIXARE	Derivat alcoxilat în soluție apoasă 5-Chloro-2-methyl-2,3-dihydroisothiazol-3-one si 2-Methyl-2,3-dihydroisothiazol-3-one (3:1) H302 Nociv în caz de înghițire. H318 Provoacă leziuni oculare grave. H319 Provoacă o iritare gravă a ochilor..	1000 kg	25 % apa 10% aer 65 % tesatura	Biodegradabilitate : <20% COD : 1495 mg/g COB : 120 mg/g Mobilitate in sol: Nu este de așteptat să fie absorbit în sol Materialul nu este clasificat ca PBT sau vPvB. <i>Produsul contine halogen organic, poate influenta valoarea AOX.</i>	-	Ai;B;D
LISSOLFIX B72Z-B78 APZX / TESATORIE	Soluție apoasă Ulei mineral de origine petrolieră H304 - Poate fi mortal în caz de înghițire și de pătrundere în căile respiratorii.	2000 kg	95% apa 5% tesatura	Persistenta :74%-rapid- 28 zile Biodegradabilitate:rapid Bioacumulare : joasa Mobilitate in sol: Ținând cont de caracteristicile fizico-chimice, produsul este, în general, mobil în sol Poate contamina apele subterane Produsul se poate evapora .Solubil în apă. Acest amestec nu conține substanțe care sunt evaluate ca fiind PBT sau vPvB.	-	Ai;B;D
CATALIZZATOR E IS GREEN RAME /TERMOfIXARE		50 kg	25 % apa 10% aer 65 % tesatura	COV (Directiva 2010/75/CE) : 0 Biodegradabilitate : < 70% CCO = 836 mg/g CBO = 71 mg/g	-	Ai;B;D

				Produsul nu conține substanțe PBT sau vPvB în procentaj \geq de 0,1%.		
SOLUSOFT ACN LIQ / SPALARE TERMOFIXARE	Siloxanes and Silicones, 3-[(2-aminoethyl)amino]propyl Me, di-Me \geq 30 - < 40 % Isotridecanol, ethoxylated (8 - 15 EO) \geq 3 - < 10 % Produs periculos H302 Nociv în caz de înghițire H315 Provoaca iritarea pielii H318 Provoaca leziuni oculare grave	3500 kg	30% apa 10% aer 60% tesatura	Biodegradabilitate : 53% COD : 766 mg/g COB : 88 mg/g Observatii ecotoxicologice suplimentare :Evitați dispersarea în mediu.	-	Ai;B;D
DILERTAK LH / URZIT	Amestec apos compus din aditivi.	9000 kg	95% apa 5% tesatura	Toxicitatea acvatică a fost obținută prin calculul luând în considerare datele individuale ale fiecărui constituent al amestecului (ATEmix):> 100 mg/l. Produsul nu îndeplinește criteriile PBT/vPvB.	-	Ai; B;D
DIKOFIX SW LIQ / TERMOFIXARE	Silicat de aluminiu Al; Si; O Produs neclasificat ca periculos	500 kg	25 % apa 10% aer 65 % tesatura	Produsul nu contine nici o legatura organica de halogen, care ar putea duce la valori AOX.	-	Ai;B;D
ELASTOGUM 2025 / TERMOFIXARE	TRIDECANOLETHOXYLATE , BRANCH WITH $6 - 20 \leq x < 7\%$ 2-METHYL-4-ISOTHIAZOLIN-3-ONE $0,0015 \leq x < 0,25\%$ MIX: 5-CHLORINE -2-METHYL-2H-ISOTHIAZOLO-3-ONE + 2-METHYL-2H- ISOTHIAZOLE- 3-ONE $0 \leq x < 0,0015\%$ Produs periculos H317-poate provoca o reactie alergica a pielii	50 kg	25 % apa 10% aer 65 % tesatura	Biodegradabilitate:> 70% (OECD 302 B) COD: 1286 mgO ₂ / g (IRSA Quad.11 / 79) BOD5: 742 mgO ₂ / g (IRSA 5120 / B2) În baza datelor disponibile, produsul nu conține substanțe PBT sau vPvB în procentaj \geq de 0,1%.	-	Ai;B;D

FOLLANTE FST/G SPALARE	SODIUM C14-16 OLEFIN SULFONATE $10 \leq x < 16\%$ 2-(2- BUTOSSIETOSI)ETANOLO $5 \leq x < 9\%$ 2-PROPANOLO $1 \leq x < 4\%$ Produs periculos H318- Provoacă leziuni oculare grave H315 Provoaca iritarea pielii	600 kg	88% apa 2% aer 10% tesatura	Biodegradabilitate: >70% (OECD 301A) COD: 752 mgO ₂ /g (CNR IRSA 5 Q 64 VOL 3 1988) BOD ₅ : 486 mgO ₂ /g (CNR IRSA 5 Q 64 VOL 3 1988) În baza datelor disponibile, produsul nu conține substanțe PBT sau vPvB în procentaj \geq de 0,1%.	-	Ai;B;D
K-LINE JET / SPALARE	FATTY ALCOHOL ETHOXYLATED $16 \leq x < 22\%$ 2,2-DIMETHYL-4- HYDROXYMETHYL-1,3- DIOXOLANE $10 \leq x < 16\%$ Produs periculos H318 - Provoacă leziuni oculare grave	10000 kg	50% apa 7% aer 43% tesatura	Total solide 25,50 % VOC (Directiva 2010/75/CE) : 0,80 % - 8,32 g/litru VOC (carboniu volatil) : 0,48 % - 5,02 g/litru Biodegradabilitate:> 70% (OECD 302B) COD: 630 mg / g (IRSA Quad. 11/79) BOD ₅ : 285 mg / g (IRSA 5120 / B2). În baza datelor disponibile, produsul nu conține substanțe PBT sau vPvB în procentaj \geq de 0,1%.	-	Ai;B;D
NUVA 2114 / TERMOFIXARE	Perfluoralchilacril copolimerzat. Ethoxylated isodecanol 1 - 2 % Produs neclasificat ca periculos	120 kg	25 % apa 10% aer 65 % tesatura	Biodegradabilitate : 80 % (28 d, diminuarea COD) Biodegradabil în mod inert. COD : 530 mg/g COB <100 mg/g <u>Produsul contine halogen organic, poate influenta valoarea AOX.</u>	-	Ai;B;D
PLUVION DRY 2030 WS / TERMOFIXARE	Produs neclasificat ca periculos	100 kg	25 % apa 10% aer 65 % tesatura	Persistența și degradabilitatea: 100% (namol activ). BOD = 29000 mgO / L COD = 180000 mgO / L În baza datelor disponibile, produsul nu conține substanțe PBT sau vPvB în procentaj \geq de 0,1%.	-	Ai;B;D

RICOSIL HA / TERMOFIXARE SPLARE	Polidimetilsiloxan cu grupări aminoalchil în emulsie apoasă. Produs neclasificat ca periculos	3000 kg	30% apa 10% aer 60% tesatura	Biodegradabilitate: Usor degradabil	-	Ai;B;D
RICOSIL MHS SC / TERMOFIXARE	Polidimetilsiloxan aminofuncțional Produs neclasificat ca periculos	2400 kg	25 % apa 10% aer 65 % tesatura	Biodegradabil: Ușor degradabil - %: 70 Substanțe vPvB: Nici una - Substanțe PBT: Nici una	-	Ai;B;D
RICOSTAT 61/ TERMOFIXARE	Produs neclasificat ca periculos	120 kg	25 % apa 10% aer 65 % tesatura	A se adopta bune practici de productie astfel incat produsul sa nu fie eliberat in mediu.	-	Ai;B;D
RESILSIL CSI TERMOFIXARE REALIZARE TUSEU (PENTEK) SPLARE	TRIDECANOLETHOXYLATE , BRANCH WITH 6 - 20 EO 4 $\leq x < 7\%$ 2-METHYL-4-ISOTHIAZOLIN-3-ONE $0,0015 \leq x < 0,25\%$ MIX: 5-CHLORINE -2-METHYL-2H-ISOTHIAZOLO-3-ONE + 2-METHYL-2H- ISOTHIAZOLE- 3-ONE $0 \leq x < 0,0015\%$ Produs periculos H317-poate provoca o reactie alergica a pielii	3500 kg	30% apa 10% aer 60% tesatura	Biodegradabilitate: 95% / 7d (OECD 302B) În baza datelor disponibile, produsul nu conține substanțe PBT sau vPvB în procentaj $\geq 0,1\%$.	-	Ai;B;D
RESILFIX HYDRO/ TERMOFIXARE	TRIDECANOLETHOXYLATE , BRANCH WITH 3 - 5 EO $5 \leq x < 9\%$ 2-(2-BUTOXIETOXI)ETANOL $1 \leq x < 4\%$ 1,2-BENZISOTHIAZOLIN-3ONE $0 \leq x < 0,05\%$ Produs periculos H318 Provoacă leziuni oculare grave	120 kg	25 % apa 10% aer 65 % tesatura	Biodegradabilitate: 80% (OECD 302 B) COD: 520 mg / g (IRSA Quad. 11/79) BOD5: 310 mg / g (IRSA 5120 / B2). În baza datelor disponibile, produsul nu conține substanțe PBT sau vPvB în procentaj $\geq 0,1\%$.	-	Ai;B;D

<p>TERGIPAL NRZ TERMOFIXARE REALIZARE TUSEU (PENTEK) SPALARE</p>	<p>FATTY ALCOHOL ETHOXYLATED $38 \leq x < 46\%$</p> <p>2-METIL-2,4-PENTANDIOL $10 \leq x < 16\%$</p> <p>DIETILEN GLICOL $5 \leq x < 9\%$</p> <p>2-PROPANOL $1 \leq x < 4\%$</p> <p>Produs periculos H302 Nociv în caz de înghițire H315 Provoaca iritarea pielii H318 Provoaca leziuni oculare grave. H412-Nociv pentru mediu acvatic cu efecte pe termen lung</p>	1400 kg	<p>30% apa 10% aer 60% tesatura</p>	<p>VOC (Directiva 2010/75/CE) : 13,40 % - 138,01 g/litru VOC (carboniu volatil) : 8,12 % - 83,61 g/litru Biodegradabilitate:> 70% (OECD 302 B) COD: 1291 mgO₂ / g (IRSA Quad.11 / 79) BOD₅: 558 mgO₂ / g (IRSA 5120 / B2) În baza datelor disponibile, produsul nu conține substanțe PBT sau vPvB în procentaj \geq de 0,1%.</p>	-	Ai;B;D
<p>TESSAL ZF/SC / TERMOFIXARE</p>	<p>Metiloldihidroxi etil uree modificată în soluție apoasă</p> <p>Produs neclasificat ca periculos</p>	250 kg	<p>25 % apa 10% aer 65 % tesatura</p>	<p>Persistență și degradabilitate:Nici una Substanțe vPvB: Nici una - Substanțe PBT: Nici una. A se adopta bune practici de productie astfel incat produsul sa nu fie eliberat in mediu.</p>	-	Ai;B;D
<p>CLORURA DE SODIU DEDURIZARE</p>	<p>Produs neclasificat ca periculos</p>	30000	100% apa		-	Ai;B;D
<p>SMARTREPELL HYDRO AM / TERMOFIXARE</p>	<p>Copolimeri acrilati Alcohols, C12-16, ethoxylated (>5-15 EO) $\geq 1 - < 3 \%$</p> <p>2,2'-(C16-18 (evennumbered, C18 unsaturated) alkyl imino) diethanol $\geq 0,1 - \leq 1 \%$</p> <p>2,2'-azobis[2-methylpropionamide] dihydrochloride $\leq 0,1 \%$</p>	1000 kg	<p>25 % apa 10% aer 65 % tesatura</p>	<p>Contine componente dificil biodegradabile : 0% pentru 2,2'-azobis[2-methylpropionamide] dihydrochloride Bioacumulare : 110 pentru componenta 2,2'-(C16-18 (evennumbered, C18 unsaturated) alkyl imino) diethanol Materialul nu este clasificat ca PBT sau vPvB. Produsul nu contine nici o legatura organica de halogen, care ar putea duce la valori AOX.</p>	-	Ai;B;D

	Produs periculos H319 Provoacă o iritare gravă a ochilor H412-Nociv pentru mediu acvatic cu efecte pe termen lung					
SODA CALCINATA CENTRALA TERMICA	Produs periculos H319 Provoacă o iritare gravă a ochilor H317-poate provoca o reacție alergica a pielii CARBONAT DE SODIU Produs periculos H319 Provoacă o iritare gravă a ochilor	80 kg	100% apa	Produsul nu este considerat ca fiind degradabil rapid în mediu. Fără efect dăunător pentru viața acvatică.	-	Ai;B;D
ULTRA FSB/G / TERMOFIXARE SPALARE REALIZARE TUSEU (PENTEK)	TRIDECANOLETHOXYLATE , BRANCH WITH 6 - 20 EO 1 $\leq x < 3\%$ 1,2-BENZISOTHIAZOLIN-3-ONE $0 \leq x < 0,05\%$ 2-METHYL-4-ISOTHIAZOLIN-3-ONE $0,0015 \leq x < 0,25$ MIX: 5-CHLORINE -2-METHYL-2H-ISOTHIAZOLO-3-ONE + 2-METHYL-2H-ISOTHIAZOLE-3-ONE $0 \leq x < 0,0015\%$	4500 kg	30% apa 10% aer 60% tesatura	VOC (Directiva 2010/75/CE) : 0,13 % - 1,33 g/litru VOC (carboniu volatil) : 0,07 % - 0,73 g/litru Biodegradabilitate: Rapid degradabil >70% (OECD TG 301 A)	-	Ai;B;D
Ulei HOTEMP PLUS MENTENANTA	Ulei de transmisie Produs neclasificat ca periculos	110 litri	-	Biodegradare : lent biodegradabil. Bidegradare :11%. Bioacumulare : Acest amestec nu conține nicio substanță considerată ca fiind persistentă, bioacumulatoare sau toxică (PBT). Acest amestec nu conține nicio substanță considerată ca fiind foarte persistentă sau bioacumulatoare în proporție mare (vPvB).	-	Ai;B;D

Ulei MOBIL DTE 25 MENTENANTA	Ulei de transmisie Produs neclasificat ca periculos	15 litri	-	<p>Ecotoxicitate: Nu este de așteptat să fie nociv față de organismele acvatice.</p> <p>Biodegradare: Se anticipează biodegradarea inerentă.</p> <p>Bioacumulare : Are potențial de bioacumulare, însă proprietățile metabolice sau fizice pot reduce bioconcentrația sau limita biodisponibilitatea.</p> <p>Mobilitate în sol: Solubilitate redusă, pluteste și poate migra din apă în sol. Se va diviza în sedimente și material solid din apă reziduală.</p>	-	Ai;B;D
Ulei AGIP OBI 10 MENTENANTA	Ulei de transmisie Produs neclasificat ca periculos	50 kg	-	<p>Ecotoxicitate : Produsul nu este considerat dăunător pentru organismele acvatice și nici nu provoacă efecte adverse pe termen lung asupra mediului. O eliberare necontrolată în mediu poate produce totuși o contaminare a diferitelor compartimente ale mediului (aer, sol, subteran, corpuri de apă de suprafață, acvifere).</p> <p>Acest produs nu este solubil în apă. Plutește pe apă și formează o peliculă la suprafață. Daunele aduse organismelor acvatice sunt de natură mecanică (imobilizare și prindere).</p> <p>Persistenta și degradabilitate: cei mai semnificativi constituenți ai produsului pot fi considerați biodegradabili în mod inerent dar nu ușor biodegradabili.</p> <p>Bioacumulare : puțin probabilă.</p> <p>Rezultatele evaluării PBT și vPvB: Materialul nu este clasificat ca PBT sau vPvB.</p>	-	Ai;B;D
Ulei NUTO H32 MENTENANTA	Ulei hidraulic ,6-DI-TERT-BUTYLPHENOL 0.1 - < 0.25% ZINC, BIS[O,O-BIS(2-ETHYLHEXYL)	5 litri	-	<p>Ecotoxicitate : nu se așteaptă să fie dăunător pentru organismele acvatice.</p> <p>Mobilitate în sol : Migrează din apă în sol și se atașează de sedimente și solidele din apă uzată.</p>	-	Ai;B;D

	PHOPSHORODITHIOATOKS, KS']-, (T-4)- 0.1 - < 1% Produs neclasificat ca periculos-		-	Biodegradabilitate : Se așteaptă să fie în mod inerent biodegradabil Bioacumulare : Are potențial de bioacumulare, totuși metabolizarea sau proprietățile fizice pot reduce bioconcentrația sau limita biodisponibilitate.		
Ulei NUTO H46 MENTENANTA	Ulei hidraulic 2,6-DI-TERT-BUTYLPHENOL 0.1 - < 0.25% ZINC, BIS[O,O-BIS(2-ETHYLHEXYL) PHOPSHORODITHIOATOKS, KS']-, (T-4)- 0.1 - < 1% Produs neclasificat ca periculos	150 litri	-	Ecotoxicitate : nu se asteapta sa fie daunator pentru organismele acvatice. Mobilitate in sol : Migreaza din apa in sol si se ataseaza de sedimente si solidele din apa uzata. Biodegradabilitate : Se așteaptă să fie în mod inerent biodegradabil Bioacumulare : Are potențial de bioacumulare, totuși metabolizarea sau proprietățile fizice pot reduce bioconcentrația sau limita biodisponibilitate.	-	Ai;B;D
Ulei RARUS 425 Ulei pentru compresor Ulei baza si aditivi MENTENANTA	N-PHENYL-1-NAPHTHYLAMINE 0.1 - < 1% OXA DITHIA PHOSPHATETRADECANOIC ACID ETHYLHEXYL ESTER 0.1 - < 1% Produs neclasificat ca periculos	30 kg	-	Ecotoxicitate: nu se asteapta sa fie daunator pentru organismele acvatice. Persistenta si degradabilitate: se asteapta sa fie inerent biodegradabil. Bioacumulare : Are potențial de bioacumulare, totuși metabolizarea sau proprietățile fizice pot reduce bioconcentrația sau limita biodisponibilitate Mobilitate in sol : solubilitatea scazuta si pluteste si este de asteptat sa migreze din apa in sol.se asteapta sa se distribuie intre sedimente si solidele din apa. Rezultatele evaluarii PBT si vPvB: Materialul nu este clasificat ca PBT sau vPvB	-	Ai;B;D
Ulei MOBIL GEAR 600XP 680 Ulei de transmisie Ulei baza si aditivi MENTENANTA	AMINES, C12-14-TERT-ALKYL 0.1 - < 0.25% Z)-OCTADEC-9-		-	Ecotoxicitate: nu se asteapta sa fie daunator pentru organismele acvatice. Persistenta si degradabilitate: se asteapta sa fie inerent biodegradabil.	-	Ai;B;D

	ENYLAMINE, C16-18- (EVEN NUMBERED, SATURATED AND UNSATURATED)- ALKYLAMINES 0.01 - < 0.025% Produs neclasificat ca periculos		-	Bioacumulare : Are potențial de bioacumulare, totuși metabolizarea sau proprietățile fizice pot reduce bioconcentrația sau limita biodisponibilitate Mobilitate în sol : solubilitatea scăzută și plutește și este de așteptat să migreze din apă în sol. se așteaptă să se distribuie între sedimente și solidele din apă. Rezultatele evaluării PBT și vPvB: Materialul nu este clasificat ca PBT sau vPvB.		
Motorina / CENTRALA TERMICA	Motorina 2 D Este un produs petrolier distilat , cu un conținut scăzut de sulf . Se compune mai ales din parafine neramificate . Cifra cetanica minima : 20 . Produs periculos – H226-lichid extrem de inflamabil H315- provoacă iritarea pielii H304- poate fi mortal în caz de înghițire sau de pătrundere în caile respiratorii. H332-periculos dacă este inhalat H351-poate cauza cancer H373-poate cauza expunere prelungită și repetată H411- toxic pentru mediul acvatic cu efecte pe termen lung Sub formă de ceață în concentrații ridicate , motorina este iritantă pentru piele și depresivă pentru sistemul nervos central . Prezintă pericol pentru mediul înconjurător și risc de incendiu. Probabil cancerigen pentru om. DL 50 = 9 g/kg .		-	Persistentă și degradabilitate: Greu biodegradabil Potențial de bioacumulare: Nu sunt disponibile date relevante. Mobilitate în sol: Nu lăsați produsul să fie eliberat necontrolat în mediu. Rezultatele evaluării PBT și vPvB: Nu îndeplinește criteriile PBT sau vPvB Dacă pătrunde în cantitate mare în sol produsul se infiltrează și se acumulează prin absorbție și poate ajunge în apă freatică.	-	Ai;B;D

¹⁾ Legea 451/2001 care implementează Directiva 67/548/EC privind clasificarea și etichetarea substanțelor periculoase

²⁾ A - Există o zonă de depozitare acoperită (i) sau complet îngrădită (ii); B - Există un sistem de evacuare a aerului; C - Sunt incluse sisteme de drenare și tratare a lichidelor înainte de evacuare; D - Există protecție împotriva inundațiilor sau de pătrundere a apei de la stingerea incendiilor.

Modul de ambalare și depozitare a materiilor prime, materialelor auxiliare, uleiuri:

Materiile prime

Firele din fibre de lana 100% sau din lana în amestec cu alte fibre (PES, celofibra, lycra) sunt aprovizionate pe bobine în cutii de carton depuse pe paletii de lemn sau direct pe paletii în randuri separate prin separatoare de carton, infoliate cu folie de PE. Cutiile și paletii cu fire sunt stocați în magazia de materii prime pe paletii de lemn.

Materiale auxiliare (preparatele chimice)

Sunt aprovizionate în ambalaje din plastic (PVC) tip IBC cu volumul de 1000 litri, în butoaie din plastic (60 ; 120 litri) și sunt stocate în ambalajele originale în magazia de chimicale aflată la subsolul secției FINISAJ.

Ambalajele cu conținut de chimicale sunt amplasate pe gratare dispuse deasupra cuvelor de retenție.

Pardoseala magaziei este rezistentă la acțiunea substanțelor chimice și nu are sifoane de scurgere.

Chimicalele sunt stocate ținând seama de restricțiile impuse de incompatibilități conform datelor din Fișele cu Date de Securitate.

În secția FINISAJ (foto 1) preparatele chimice aduse pentru utilizare se pastrează în ambalajul original amplasat la înălțime pe gratare deasupra cuvelor de retenție.



Foto 1 -Mod de stocare substanțe chimice în secția Finisaj conform BAT

Uleiurile

Sunt aprovizionate în bidoane de plastic de max.20 litri sau în butoaie metalice de 200 litri și sunt în interiorul halei de producție într-o încăperă specială amplasată lângă secția tesătorie; încăperea are pardoseala din beton fără legătură cu canalizarea.

3.2.Cerințele BAT

Cerința caracteristică a BAT	Răspuns	Responsabilitate Indicați persoana sau grupul de persoane responsabil pentru fiecare cerință
Există studii pe termen lung care sunt necesar a fi realizate pentru a stabili emisiile mediul și impactul materiilor prime și materiilor utilizate? Dacă da, faceți o listă a acestora și indicați în cadrul programului de modernizare data la care acestea vor fi finalizate.	Nu	
Listați orice substituții identificate și indicați data la care acestea vor fi finalizate în cadrul programului de modernizare.	-	
Confirmați faptul că veți menține un inventar detaliat al materiilor prime utilizate pe amplasament? ³⁾	Da Lista materiilor prime si a materialelor auxiliare.	Contabilitate
Confirmați faptul că veți menține proceduri pentru revizuirea sistematică în concordanță cu noile progrese referitoare la materiile prime și utilizarea unora mai adecvate, cu impact mai redus asupra mediului?	Da, Procedura PO- 01/2016 “APROVIZIONARE”	Productie
Confirmați faptul că aveți proceduri de asigurare a calității pentru controlul materiilor prime? Aceste proceduri includ specificații pentru evaluarea oricăror modificări referitoare la impactul asupra mediului cauzat de impuritățile conținute de materiile prime și care modifică structura și nivelul emisiilor.	Da Instrucțiune privind receptia materiilor prime si a materialelor.	Compartiment Logistica, Productie, Calitate

³⁾ Pentru întrebările de mai jos:

Dacă "Da, ne conformăm pe deplin" - faceți referințe la documentația care poate fi verificată pe amplasament.

Dacă "Nu, nu ne conformăm (sau doar în parte)" - indicați data la care va fi realizată pe deplin conformarea.

3.3.Auditul privind minimizarea deșeurilor (minimizarea utilizării materiilor prime)

Utilizați tabelul următor pentru a răspunde altor cerințe caracteristice BAT, care nu au fost analizate.

Cerința caracteristică a BAT	Răspuns	Responsabilitate Indicați persoana sau grupul de persoane responsabil pentru fiecare cerință

1	A fost realizat un audit al minimizării deșeurilor? Indicați data și numărul de înregistrare al documentului. Notă: Referire la H.G. nr. 856/2005	Nu	
2	Listați principalele recomandări ale auditului și data până la care ele vor fi implementate. Anexați planul de acțiune cu măsurile necesare pentru corectarea neconformităților înregistrate în raportul de audit.	Nu	
3	Acolo unde un astfel de audit nu a fost realizat, identificați principalele oportunități de minimizare a deșeurilor și data până la care ele vor fi implementate.	Conform procedurii operationale PO-02/2016 “Gestiunea deșeurilor” PM -05 - Audit deseuri	Responsabil protectia mediului
4	Indicați data programată pentru realizarea viitorului audit.	2023	Responsabil protectia mediului
5	Confirmați faptul că veți realiza un audit privind minimizarea deșeurilor cel puțin o dată la doi ani. Prezentați procedura de audit și rezultatele/recomandările auditului precum și modul de punere în practică a acestora în termen de 2 luni de la încheierea lui.	Da	Responsabil protectia mediului

3.4.Utilizarea apei

3.4.1.Consumul de apă

Sursa de alimentare cu apă (de ex. râu, ape, subterane, rețea urbană)	Volum de apă captat (m ³ /an 2021)	Utilizări pe faze ale procesului	% de recircularea apei pe faze ale procesului	% apă reintrodusă de la stația de epurare în proces pentru faza respectivă
Reteaua centralizata de distributie a apei din municipiul Botosani.	74808	Uz tehnologic	-80% returnare la condens la centrala termica; -50% recirculare apa de racire uzina de conditionare. -se recircula 100% apa in instalatia de racire de la masina de parlit.	0

Reteaua centralizata de distributie a apei din municipiul Botosani.	4020	Uz igienico-sanitar	0	0
---	------	---------------------	---	---

3.4.2.Compararea cu limitele existente

Sursa valorii limită	Nivel orientativ	Performanța companiei
CONCLUZII BAT	5-20* mc/tonă	76,25** mc/tonă (2021)
O diagramă a circuitelor apei și a debitelor caracteristice este prezentată mai jos/anexate/altele Schema de bilanț a apei în cadrul instalației (de la prelevare până la evacuarea în canalizare municipală) este prezentată anexat		Numărul documentului Anexa nr.1

*pentru spalarea materialelor sintetice;

** total apa utilizata in societate (spalare, termofixare, productie abur,etc.)

3.4.3.Cerințele BAT pentru utilizarea apei

Utilizați tabelul următor pentru a răspunde altor cerințe caracteristice BAT, care nu au fost analizate.

Cerința caracteristică a BAT	Răspuns	Responsabilitate Indicați persoana sau grupul de persoane responsabil pentru fiecare cerință
A fost realizat un studiu privind utilizarea eficientă a apei? Indicați data și numărul documentului respectiv.	Da A fost realizat studiul pentru elaborarea documentației pentru revizuirea autorizației de gospodărire a apelor întocmit de S.C. HYDROCON PROIECT S.R.L. in anul 2016. In prezent este in curs de elaborare documentatia tehnica de solicitare a AGA.	Responsabil mediu
Listați principalele recomandări ale aceluși studiu și data până la care recomandările vor fi implementate. Dacă un Plan de acțiune este disponibil, este mai convenabil ca acesta să fie anexat aici.	Planul de prevenire și combatere a poluarilor accidentale reactualizat pentru anul 2022.	Responsabil mediu
Au fost utilizate tehnici de reducere a consumului de apă? Dacă DA, descrieți succint mai jos principalele rezultate.	-80% returnare condens la centrala termica; -50% recirculare apa de racire	-Compartiment productie,

	uzina de conditionare. -se recircula 100% apa in instalatia de racire de la masina de parlit.	logistica, calitate. Compartiment Tehnic Intretinere
Acolo unde un astfel de studiu nu a fost realizat identificați principalele oportunități de îmbunătățire a utilizării eficiente a apei și data până la care acestea vor fi (sau au fost) realizate.	Nu este cazul.	
Indicați data până la care va fi realizat următorul studiu.	Nu este cazul	
Confirmați faptul că veți realiza un studiu privind utilizarea apei cel puțin la fel de frecvent ca și perioada de revizuire a autorizației integrate de mediu și că veți prezenta metodologia utilizată și că și rezultatele recomandărilor auditului într-un interval de 2 luni de la încheierea acestuia.	Da Balanța de apă la nivelul societății a fost realizată pentru elaborarea documentației pentru revizuirea autorizației de gospodărire a apelor.	Compartiment productie, logistica, calitate. Compartiment Tehnic Intretinere

3.4.3.1. Sistemele de canalizare

Reteaua de canalizare și stația de preepurare sunt construcții care au aparținut fostei fabrici TEXTILA MOLDOVA pe a cărei amplasament funcționează obiectivul S.C. CARREMAN ROMANIA S.R.L. fiind proiectate și construite pentru a face față fluxului tehnologic existent la vremea respectivă.

Apele uzate tehnologice provenite din secția Finisare, rezultate în urma procesului de spălare a tesaturilor, sunt colectate printr-o rețea de canalizare cu Dn 400 mm și sunt transportate către stația de preepurare care este compusă din:

-bazin decantor cu $V = 1000$ mc prevăzut cu sicane pentru decantarea suspensiilor groșiere (scame);

-stație de pompare ($Q = 300$ mc/h) utilizată pentru transportul apei uzate preepurate către rețeaua internă, cu evacuare în rețeaua publică de canalizare.

Apele uzate rezultate de la instalația de epurare a emisiilor gazoase (scruber umed) sunt preluate prin rețeaua de canalizare internă, și sunt evacuate în stația de preepurare.

Apele uzate menajere provenite de la grupurile sanitare și apele uzate de la igienizarea spațiilor sunt preluate prin rețeaua internă de canalizare și sunt evacuate în rețeaua publică de canalizare.

Apele pluviale ($Q_{pl} = 300$ l/s) provenite din zona clădirii și a platformelor betonate este preluată de rețeaua pluvială în strada Calea Națională racordată la rețeaua publică de canalizare din municipiul Botosani.

Reteaua de canalizare pluvială este comună pentru toate firmele care își desfășoară activitatea pe platforma fostei fabrici TEXTILA MOLDOVA.

3.4.3.2. Recircularea apei

Apa folosita la racirea utilajelor este recirculată și răcită prin intermediul unui turn de răcire amplasat pe latura sudică a clădirii. Apa folosita la racirea utilajelor este dirijata si pastrata intr-un rezervor confectionat din tabla de inox cu o grosime de 2,5 mm, cu o izolatie termica confectionata din vata mineral E10, captusita cu tabla zincata de 0,8 mm cu volumul de 50 mc si este amplasat in partea estica a societatii. Pentru recircularea apei se foloseste o pompa tip GRUNFOS cu caracteristicile : Q= 80 mc/h; si N=15 kW.

Condensul de la centrala termica este recuperat si reutilizat in proportie de 80% prin intermediul unui bazin de colectare amplasat in camera centralei termice , Marca KROHNE cu volum de 8772 litri.

Pentru racirea cilindrului peste care trece tesatura si a arzatoarelor (pentru a reduce dilatatia) de la masina de parlit MEZZERA se utilizeaza apa rece. Apa circula in interiorul cilindrului masinii de parlit si a celor doua arzatoare si este colectata in 4 bazine cu capacitatea de 1 mc (tip IBC)/ bazin , apoi este trimisa cu ajutorul unei pompe de recirculare intr-un sistem de racire tip radiator cuplat cu ventilator.

Apa de racire se recircula 100% si se completeaza lunar eventualele pierderi.

3.4.3.3. Alte tehnici de minimizare

Supravegherea consumului de apa pentru :

-conditionarea aerului:

Surplusul din apa utilizata la umidificarea aerului in uzinele de conditionare se colecteaza intr-un bazin situat sub registrul cu diuzele de umidificare si se recircula cu o pompa. Electrovana care comanda actionarea pompei controleaza debitul de apa functie de informatiile primite de la un sensor privind diferenta intre valoarea prescrisa si cea existanta a umiditatii din hala Tesatorie-spalare umeda.

La clatirea tesaturilor se utilizeaza tehnica “golire-umplere” si nu cea de deversare prin prea plin.

3.4.3.4. Apa utilizată la spălare

Apa utilizata pentru igienizarea spatiilor prin stergere determina evitarea risipei . Instalatiile sanitare sunt monitorizate permanent pentru depistarea si inlaturarea pierderilor de apa.

4. Principalele Activități

4.1. Inventarul proceselor

Numele procesului	Numărul procesului (dacă e cazul)	Descriere	Capacitate maximă
Receptie si depozitare materii prime si auxiliare.	1	Materiile prime si materialele auxiliare sunt receptionate conform procedurii PO-01 “Aprovizionare”; are loc verificarea cantitativa si calitativa Stocarea, manipularea conform informatiilor din FDS si a recomandarilor furnizorului.	5500 t/an fire din lana pieptanata si tip lana in amestec cu polyester , celofibra, lycra.
Urzire	2	-înfășurarea paralelă, sub	5500 t/an fire din lana

Rasucire Navadire		tensiune și de lungime constantă, cu depunere echidistantă pe un suport cilindric denumit sul de urzeală.	pieptanata si tip lana in amestec cu polyester , celofibra, lycra
Tesere	3	Operația de țesere consta în trecerea alternativă a firelor de urzeala pe deasupra si pe dedesubtul firelor de batatura (113 razboaie de tesut).	5400 t/an tesaturi
Control tesatura cruda	4	Vizualizarea defectelor pe rampe de control.(21)	5400 t/an tesaturi
Pregatire partizi	5	Coaserea tesaturilor si depunerea pe suluri metalice in vederea parcurgerii etapelor ulterioare de finisare.	5400 t/an tesaturi
FINISAJ	6	Tesaturile sunt derulate si pregatite in partizi in masinile de preparatie (2)	5400 t/an tesaturi
Spalare		<i>Spalare umeda in streang:</i> spalare cu apa rece si acid acetic	
Uscare		<i>Spalare umeda in linie:</i> Spalare cu apa calda si detergent biodegradabil urmata de uscarea pe uscator. Uscarea se realizeaza pe doua uscatore , montate in continuarea masinilor de spalare , prevazute fiecare cu cos de dispersie cu tiraj fortat	
Pirlire		Indepărtarea prin ardere a capetelor de fibre libere sau fire de pe suprafața produselor textile (țesături).	
Scamosare		Scămoșarea constă în obținerea pe suprafața materialelor textile (țesături obținute din fire filate din fibre) a unui strat de fibre cu unul dintre capete libere.	
Tunderea tesaturii		îndepărtarea completa a capetelor de fibre, pentru ca materialul să capete o	

		suprafață uniformă, cu legătura vizibilă. Tunderea contribuie și la mărirea rezistenței la purtare a țesăturii, ea fiind parte integrantă din procesul de înnobilare a țesăturii.	
Realizare tuseu (PENTEK)		Operatie ce se aplica pentru realizarea tuseului dorit prin operatii mecanice de lovire a materilului cu ajutorul unui curent de aer ce se regleaza	
Termofixare umeda (hidrofixare)		Stabilizare dimensionala in prezenta unui emolient si a unui antispumant .	
Termofixare uscata		Uscare, egalizare si stabilizare dimensionala , se realizeaza prin trecerea materialului peste o rama de uscat , egalizat si termofixat .	
Egalizare –termofixare cu abur Calcare cu abur		Conferă țesăturilor moliciune, plasticitate, orientarea pufului și un luciu plăcut.	
Control produs finit	7	Se realizeaza verificarea calitatii tesaturii prin trecerea rampe de control.	
Ambalare produs finit	8	Tesatura se depune pe suluri din carton care se invelsc cu folie PE.	

4.2.Descrierea proceselor

4.2.1 Fluxul tehnologic de fabricare a tesaturilor din fire de lana si amestecuri cu lana cuprinde urmatoarele faze:

Receptia si depozitarea materiilor prime

Firele din fibre de lana 100% sau din lana in amestec cu alte fibre (PES, celofibra, lycra) sunt aprovizionate pe bobine in cutii de carton depuse pe paleti de lemn.

Urzirea se realizeaza pe 2 masini de urzit BENNINGER si 1 masina de urzit SUZUKI. Urzeala se realizeaza prin paralelizarea firelor trase de pe bobinele asezate pe rastelele urzitoarelor. Pentru protejarea firelor fata de solicitarile mecanice din timpul teserii si conferirea unei prelucrabilitati eficiente firele sunt acoperite cu un preparat care le protejeaza (DILERTAK LH).

Capetele de fire ramase pe bobine sunt prelucrate in scopul recuperarii capetelor de fire ramase pe bobine , pe 2 masini de bobinat .

Pentru rasucirea firelor sunt utilizate 5 masini de rasucit marca SAVIO.

Navadirea : este faza tehnologică în care se realizează trecerea firelor de urzeală prin ițe, spată și lamele;se realizeaza pe 2 masini de navadit VEGA.

Teserea se realizeaza pe 113 razboaie de tesut tip SULZER, TEXTIL G6300 si tip SIT TEXTIL G5900.

Controlul tesaturii crude se realizeaza pe 21 rampe de control. Tesatura corespunzatoare calitativ trece la faza urmatoare de prelucrare.

Pregatire partizi: Coaserea tesaturilor si depunerea pe suluri metalice in vederea parcurgerii etapelor ulterioare de finisare

Finisajul textil se realizeaza pentru a conferi materialelor textile cu o serie de proprietati vizuale, fizice si estetice pe care le cer consumatorii prin aplicarea urmatoarelor operatii:

Spalarea umeda se realizeaza in functie de tipul tesaturii si poate fi:

-spalare umeda "in streang" pe 6 masini de spalat (2 bucati tip ZONCO si 4 bucati tip SERRACANT) cu apa rece si acid acetic . Sectia are in dotare 2 masini de cusut saci marca CORINO si o masina de detorsionat si indreptat materialul marca BIANCO.

-spalare umeda "in linie " pe masina de spalat INAUTEX cu apa calda si detergent biodegradabil urmata de uscarea pe cilindri de uscare HTP UNITEX si o masina de spalat MEZZERA cu uscator (cilindri de uscare).

Operația de spălare are drept obiectiv îndepărtarea diferitelor impurități aflate pe un textil, cu ajutorul unei soluții apoase. Procesul de spălare este condiționat de natura materialului textil și de natura impurităților ce se află pe materialul textil.

Factorii care influențează procesul de spălare sunt:

Apa de spălare (pH-ul acesteia);

Detergentul folosit;

Temperatura de spălare;

Durata spălării;

Acțiunea mecanică din timpul spălării;

Operația de spălare a țesăturilor de lână au un dublu obiectiv: pe de o parte este operația de curățire, de îndepărtare a impurităților, ca: uleiuri de tors, uleiuri de avivare, substanțe de încliere, iar pe de alta parte este o operație de finisare ce modifica substanțial structura țesăturii în urma proceselor de relaxare și contracție. De condițiile în care se desfășoară spălarea depind aspectul final al țesăturii și tușeul. Spălarea este baza finisării țesăturilor de lână și lână în amestec deoarece au influența hotărâtoare asupra tușeului.

Pentru spalare se utilizeaza apa dedurizata obtinuta intr-o statie de dedurizare tip **NOBEL AM 7200 AV DUPLEX**, 30 mc/h amplasata in sectia FINISAJ . Se utilizeaza o rasina schimbatoare de ioni cationica tip PUROLITE C100 ; se schimba o data la 10 ani si nu exista in stoc.

Uscarea

După operațiile în mediu apos, materialele textile rețin apă după mai multe mecanisme:

-apa de picurare indepartată în mare parte de acțiunea gravitației sub forma de picături la scoaterea materialului din baia de tratare;

-apa de udare mentinută pe fibre , între fibre și fire prin forțe de aderență

-apa de umflare reținută de capilarele fibrelor în zonele intermicelare

-apa legată (higroscopica) –umiditatea normală (repriza) a fibrei ce nu trebuie îndepărtată pentru a nu afecta fibra .

Eliminarea apei din materialele textile se face în doua etape:

-eliminarea mecanică (stoarcere)

-eliminarea termică (uscarea)

Uscarea se realizează pe două uscătoare (montate în continuarea mașinilor de spălat MEZZERA și INAUTEX) prevăzute fiecare cu câte 2 cosuri de dispersie cu tiraj forțat. Înălțimea cosurilor de dispersie este de 10 m iar diametrul de 0,75m echipate cu 4 ventilatoare (cate 2 pe fiecare uscator) $Q = 16300 \text{ Nmc/h / ventilator}$.

Uscătoarele nu sunt dotate cu arzătoare. Agentul termic utilizat pentru uscarea (indirectă) este aburul produs de centrala termică.

Ambele uscătoare sunt prevăzute cu calandri de stoarcere a materialului și cu cilindri uscători încălziti cu aburul injectat în interiorul acestora iar materialul textil este transportat peste cilindrii uscători.

Parlire

În funcție de tipul compoziției țesăturile sunt trecute pe o mașină de parlit MEZZERA unde se ard capetele libere de fibre cu flacăra directă a două arzătoare pe gaz metan cu un consum de 18 mc/h împreună (aproximativ 189 kw/h pentru ambele, utilizând aproximarea $1 \text{ m}^3 \approx 10,55 \text{ kWh}$).

Pârlirea are drept obiectiv îndepărtarea prin ardere a capetelor de fibre libere sau fire de pe suprafața produselor textile (fire, țesături). Neajunsurile generate de prezența acestor capete sunt: micșorarea luciului și netezimii (atât de cusut, captuseli), accentuarea tendinței de murdărire a materialului.

În procesul de parlire se utilizează apa pentru :

- racirea directă și epurarea gazelor înainte de a fi evacuate prin cosurile de dispersie;
- racirea indirectă a părților componente din interiorul mașinii (cilindru și arzătoare).

Gazele sunt evacuate prin tiraj forțat cu ajutorul a două ventilatoare de exhaustare cu debitul de 1303 Nmc/h / ventilator prin 2 cosuri de dispersie $H = 7 \text{ m}$, $d = 0,3 \text{ m}$. Înainte de a fi evacuate gazele sunt racite prin două spălătoare cu apă (scrubere). Apa alimentată de la rețea circula în contracurent cu gazele după care este evacuată la canalizare.

Pentru racirea cilindrului peste care trece țesătura și a arzătoarelor (pentru a reduce dilatația) se utilizează racirea indirectă cu apă rece. Apa circula în interiorul cilindrului mașinii de parlit și a celor două arzătoare și este colectată în 4 bazine cu capacitatea de 1 mc (tip IBC)/ bazin, apoi este trimisă cu ajutorul unei pompe de recirculare într-un sistem de racire tip radiator cuplat cu ventilator.

Apa de racire se recircula 100% și se completează lunar eventualele pierderi.

Termofixare

Uscare –termofixare: sunt operații care urmăresc îndepărtarea umidității din material (uscarea) și de obținere a stabilității dimensionale (termofixarea) și se realizează pe o ramă de termofixare UNITECH cu 10 arzătoare și pe 2 rame de termofixare BRUKNER cu 12 arzătoare de gaz metan fiecare.

Pe fiecare dintre rame se poate realiza termofixare umedă sau uscată în funcție de material. Încinta în care circula materialul (verticală la BRUKNER și orizontală la UNITECH) se numește TUNEL.

Termofixarea umedă a țesăturii se realizează pe 3 rame, respectiv, pe cele două rame BRUKNER sau pe rama UNITECH, în prezența unui emolient în funcție de natura țesăturii. Există posibilitatea, în funcție de natura țesăturii să nu se aplice termofixarea umedă.

Termofixarea poate fi și uscată, însemnând faptul că țesătura nu este umezită (fără apă, fără emolienți).

În cazul termofixării uscate se realizează temperatura $t = 150^{\circ}\text{C}$ iar în cazul termofixării umede se realizează temperatura $t = 180^{\circ}\text{C}$.

La fiecare rama de termofixare exista cate 2 ventilatoare de exaustare cu debitul de 3,3 mc/sec (~10000 mc/h fiecare ventilator) .Emisiile colectate de la cele 3 rame sunt colectate si dirijate spre primul tronson al filtrului WET SCRUBER.

Dupa purificare pe filtrul WET SCRUBER gazele sunt evacuate printr-un cos de dispersie a gazelor , care are $H = 9$ m si $D_n = 500$ mm.

In situatia in care este necesara oprirea filtrului exista posibilitatea dirijarii fluxului gazos spre cosul de dispersie aferent ramei respective. In caz contrar gazele intra in spatiu halei de productie.

Date despre arzatoare :

Rama Brukner C2 – 12 arzatoare in total, din care 6 arzatoare de 300 KW/h fiecare, in partea de sus a masinii si 6 arzatoare de 200 kw/h fiecare in partea de jos a masinii.

Rama Brukner C3– 12 arzatoare in total, din care 6 arzatoare de 200 KW/h fiecare, in partea de sus a masinii si 6 arzatoare de 200 kw/h fiecare in partea de jos a masinii.

Rama Unitech – 10 arzatoare cu putere calorica între 20000 -170000 kcal/h, pe fiecare arzator.

Date despre cosurile de dispersie:

Rama Brukner C2 are 2 cosuri care se unifica intr-o singura coloana in exteriorul unitatii (pe acoperis), tubulatura mergand pana la WET SCRUBER.

Rama Brukner C3 are 2 cosuri care se unifica intr-o singura coloana in exteriorul unitatii (pe acoperis), tubulatura mergand pana la WET SCRUBER.

Rama Unitech are 2 cosuri care se unifica intr-o singura coloana in interiorul unitatii (sub acoperis), coloana iese la exterior prin acoperis, tubulatura mergand pana la WET SCRUBER.

Tubulaturile de la cele 3 rame ajung la WET SCRUBER unde are loc procesul de filtrare prin epurare umeda.

Aferent ramelor de termofixare exista 4 cosuri de dispersie: 3 cosuri nu sunt in functiune dar sunt functionale (in caz de necesitate) si unul comun in functie -racordat la filtru WET SCRUBER .

Descrierea echipamentului si a procesului de functionare pentru filtru WET SCRUBER :

In draftul final al Documentului de referință revizuit pentru Cele mai bune tehnici disponibile (BAT) industria textilă, (TXT BREF 2022) la cap. 4.1.8 "Prevenirea si reducerea emisiilor in aer ", subcapitol 4.1.8.2 "WET SCRUBER" se mentioneaza :

-Spălarea sau absorbția este utilizată pe scară largă ca tehnică de separarea și purificarea fluxurilor gazoase care conțin concentrații mari de COV;

-În finisarea textilelor, eficiența de reducere este între 40% și 70%. În anumite procese, cu un debit adecvat de apă dedurizata, se pot obține rate de separare mai mari de până la 90 %, cu condiția ca substanțele să fie solubile în apă și să aibă o presiune de vapori adecvată (nu prea scăzută) [58, EURATEX 2020], [216, Zietlow B. 2020].

Ca urmare a purificarii gazelor de la termofixare pe filtrul WET SCRUBER s-a constatat diminuarea concentratiilor de COV de la 19,24 mg C /mc in 2017 (rama de termofixare nr.2) la 1,87 mg C/mc in 2021 iar pentru pulberi in suspensie concentratia a scazut de la 4.16 mg/mc in 2017 (rama de termofixare nr.2) la 1,87mg/mc in 2021". Ceea ce inseamna o reducere de cca.90% pentru COV si 50% pentru pulberi.

Principiul de funcționare a scruberului se bazează pe pulverizarea de lichid în fluxul de aer ce conține impuritățile care trebuie îndepărtate. Prin instalarea filtrului WET SCRUBER vor fi purificate (retinute) prin spalare cu apa COV si pulberile din gazele rezultate in urma functionarii ramelor de termofixare.

Apa și gazele rezultate de ramele de la termofixare circula în contracurent astfel : apa preluată (de la rețeaua de apă dedurizată din secția FINISAJ) cu o pompă, este pulverizată printr-un sistem de duze pe partea superioară a filtrului iar gazele colectate de la fiecare ramă de termofixare dirijate cu suflante, intră pe partea inferioară a filtrului. Pentru mărirea suprafeței de contact dintre apă și gaze în interiorul filtrului se găsesc elemente de umplutură (din material plastic) depuse pe site metalice.

Filtrul este compus din două tronsoane identice legate în serie. Gazele care parasesc ramele de termofixare intră individual pentru fiecare ramă, în primul tronson pe partea inferioară, sunt spălate de apă pulverizată și ies prin tubulatură din partea superioară a primei unități de filtrare după care intră în cel de-al doilea tronson de filtrare și parcurg un traseu identic cu primul. La ieșire din cel de-al doilea tronson gazele purificate sunt preluate cu o turbosuflantă și evacuate prin tubulatură în cosul de dispersie.

În urma contactului cu apă, COV condensează, iar pulberile sunt de asemenea reținute în apa de spălare a gazelor.

Filtrul WET SCUBER este format din două tronsoane cu diametrul de 1,5 m și înălțimea de 3,6 m alcătuite din:

- baza rezervorului;
- zona de spălare cu duze de pulverizare a apei;
- separator de picături;

DATE TEHNICE SCRUBBER

- Debit nominal de aer 50.000 mc/h;
- S275JR material din oțel carbon;
- Debitul pompei de recirculare 500 litri/min
- Nivelul presiunii acustice a motorului ventilatorului : 76 dB (A)

Apa care rezultă de la filtru este dirijată în stația de preepurare și nu este descărcată direct în canalizare. Are aceeași compoziție cu apa care rezultă din secția FINISAJ. Preparatele chimice cu care se tratează tesaturile în secția TESATORIE și secția FNISAJ se îndepărtează peste 90% prin spălarea tesaturilor. Cu apă și se regăsesc în apele uzate colectate în stația de preepurare.

Calitatea apelor uzate evacuate din stație se monitorizează trimestrial și din BA reiese încadrarea în limitele impuse prin AGA și AIM la toți indicatorii. Preparatele chimice care rămân pe tesatură după spălare se degajă în aer la uscare și termofixare și fac parte din categoria compuşilor organici volatili (COV). Întrucât acești compuşii pot fi odorizanti pentru a reduce disconfortul riveranilor BAT-ul pentru industria textilă menționează printre cele mai bune tehnici disponibile spălarea gazelor rezultate din procesele generatoare de COV (termofixare, în care tesaturile sunt tratate cu aer cald și determină degajarea)–cu apă. În acest fel COV condensează și sunt reținuți în apa de spălare. Preparatele chimice cu care sunt tratate tesaturile nu conțin metale (se poate verifica în FDS). Oricum monitorizarea apelor uzate conform AGA și AIM include și conținutul de metale dar nu a reieșit niciodată ca sunt depășiți indicatorii.

In concluzie:

- înainte de a fi deversate la canalizare apele de la filtrul WET SCRUBER sunt separate prin decantare (printr-un sistem de preaplin) de produsele uleioase rezultate în urma condensării;
- cantitatea de ape uzate care rezultă de la filtru este infima față de cantitatea de ape uzate generate în secția FINISAJ (0,023%) și nu poate modifica substanțial valorile indicatorilor de monitorizare specificați în AGA și AIM.

Mențiune: în autorizația de GA este precizată preluarea apelor uzate de la WET SCRUBER în instalația de preepurare.

Tunderea

Tunderea este necesară pentru a îndepărta complet capetele de fibre, pentru ca materialul să capete o suprafață uniformă, cu legătura vizibilă. Tunderea contribuie și la mărirea rezistenței la purtare a țesăturii, ea fiind parte integrantă din procesul de înnobilare a țesăturii.

Tăierea fibrelor se execută în unghi, între un cuțit fix de forma plană și un altul mobil pe o mașină de tuns marca COMET, care este dotată cu sistem de aspirare și filtrare cu filtru cu 24 de saci, fiecare cu $D_n=800\text{mm}$ și $H = 3\text{m}$ pentru reținerea scamelor.

Tesatura trece printr-un sistem format din 3 cilindri echipat cu perii și cutite rotative. La nivelul fiecărui cutit există câte un sistem de aspirare a aerului cu ventilator. Elementele filtrante sunt saci filtranți în care scamele sunt colectate în interior iar aerul este evacuat în interiorul spațiului de producție.

Fără cos de evacuare.

Conform literaturii de specialitate: "Plaja particulelor care pot fi reținute este foarte largă, de la cele grosiere până la cele submicronice (0,20-0,25 microni), cu o eficiență de filtrare care depășește 97%." Descărcare automată.

Scamosarea

Tratament mecanic de transformare a suprafeței netede într-o suprafață pufoasă care-i conferă moliciune și izolare termică superioară. Scamosarea se realizează pe o mașină marca MICHELE LAMBERTI și o mașină TORRES. Mașinile sunt echipate cu sistem de aspirare a scamelor și de colectare în saci. Mașina de scamosat MARIO CROSTA în conservare.

Realizare tuseu

Operație ce se aplică pentru realizarea tuseului dorit prin operații mecanice de lovire a materialului cu ajutorul unui curent de aer ce se reglează. Tratarea tesaturii în scopul obținerii efectului de volum, catifelare și asigurare a stabilității se realizează pe o mașină marca ENAIRGY XSTREAM produsă de firma PENTEK, cu arzător pe gaz metan; echipată cu sistem local de colectare în saci a deșeurilor textile. Mașina este echipată cu cos de dispersie cu $H = 10\text{ m}$ și $D_n = 0,45\text{ m}$ și un ventilator de exhaustare cu debitul de 5000 Nmc/h .

Instalația ENAIRGY XSTREAM (denumită în cadrul societății "DESPRAFUITOR PENTEK") poate fi utilizată la următoarele operații (în funcție de natura materialului ce urmează a fi tratat în scopul conferirii unui anumit tuseu):

1) *mecanice*: Efectele dorite privind aspectul final al tesaturii se realizează prin acțiunea de lovire (batere) a materialului cu ajutorul unui curent de aer ce se reglează. Aerul asigurat de un ventilator (V1) este trecut peste tesatura care este lovită de 2 gratate; ventilatorul are clapeta ce permite schimbarea sensului de deplasare a aerului și deci a direcției în care este proiectată tesatura (sensul de deplasare a materialului). Prin această operație se urmărește asigurarea unui anumit tuseu tesaturii. Aerul cu scame este evacuat printr-un filtru cu saci de colectare. Pulberile (scamele) sunt colectate în interiorul filtrului iar aerul filtrat iese în exteriorul clădirii.

2) *Tratare cu auxiliari textilii* cu ajutorul unui fulard (cuvă cu soluția de tratare și 2 cilindri de stoarcere) urmata de *tratament termic* (uscare sau polimerizare). Temperatura necesară ($150-170\text{ }^\circ\text{C}$) este asigurată cu ajutorul unui arzător pe gaz metan. Aerul dirijat cu ajutorul unui ventilator (V2) preia temperatura gazelor de ardere și este trecut prin material. Materialul nu intră în contact cu flacăra.

Arzătorul are puterea de 473000 kcal/h .

Egalizare -termofixare cu abur, calcare -este procesul tehnologic in care tesaturile sunt trecute prin:

- masina de egalizat si termofixat cu abur marca MULTISER SPEROTTO RIMAR 3572 la temperatura de 130° C , sau

-pe masina de calcat DECOFAST 3.5 SPEROTTO RIMAR, (care functioneaza la fel ca MULTISER SPEROTTO RIMAR) , la temperatura $t=150^{\circ}\text{C}$, sau

-pe masina de calcat pe suport textil tip TMT MULTIPROGRAM la $t=150^{\circ}\text{C}$.

Prin acest proces tehnologic (denumit si *Calcare cu abur in cuva*) tesaturile vor avea un tuseu corespunzator si stabilitate dimensionala .Se ruleaza tesatura impreuna cu un material textil (satin) pe un cilindru. Acesta este introdus in autoclava in care are loc procesul de calcat si aburit. In interiorul autoclavei se injecteaza abur cu presiune variabila. La sfarsitul procesului se extrag vaporii care formeaza presiunea in autoclava. Vaporii extrasi sunt recirculati catre cazanul de abur in vederea recuperarii.

Masina este dotata cu cos de dispersie pentru evacuarea aerului cald.

Controlul final si ambalare

Tesaturile sunt derulate si controlate prin trecerea acestora pe rampe de control, dupa care urmeaza ambalarea in folie de polietilena , pe suluri in magazia de produse finite .

4.2.2 Centrala termica

Pentru producerea agentului termic, abur tehnologic cu $p=10$ bari si apa calda la temperatura de 80°C se utilizeaza o centrala termica echipata cu 4 cazane :

Cazane de productie a aburului 2 buc:

-un cazan tip ICI CALDAE CIB UNIGAZ tip R515A cu arzator mixt gaz metan/ motorina pus in functiune in anul 2016 ; cos de dispersie cu tiraj fortat cu $H = 15$ m; $d = 0,65$ m; $Q = 5100$ Nmc/h

-cazan abur tip GEC ALSTHON cu arzator mixt WEISHAUPPT gaz metan/ motorina) pus in functiune in anul 2004; cos de dispersie cu tiraj fortat cu $H = 15$ m; $d = 0,65$ m; $Q = 5100$ Nmc/h

-puterea termica a fiecarui cazan: 5,168 MW;

-combustibilul utilizat: gaz natural; sau motorina in cazul intreruperilor furnizarii gazului metan

-perioada de utilizare (ore/zi, luna,an): corelata cu programul sectiei FINISAJ (max 11 luni /an).

-daca exista sisteme de retinere poluanti: Nu

-nu functioneaza simultan;

Pentru producerea agentului termic necesar incalzirii spatiilor (de lucru si administrative) societatea are in dotare doua cazane tip ICMA puse in functiune in 2003 pentru producerea apei calde cu $p =5$ bari, temperatura apei calde $t = 80^{\circ}\text{C}$, cu volum de 3610 l/cazan .

-putere termica : 2,5 Mw/cazan;

-combustibilul utilizat: gaz natural;

-perioada de utilizare (ore/zi, luna,an):5 luni/an.

-cos de dispersie cu tiraj fortat (cate unul pentru fiecare cazan) : $H = 15$ m; $d = 0,65$ m; $Q = 4800$ Nmc/h

-daca exista sisteme de retinere poluanti: Nu

-nu functioneaza simultan;

In vecinatatea centralei termice este amplasat subteran in cuva de beton un rezervor cu pereti dubli pentru stacare motorina cu $V= 20$ mc, in prezent rezervorul este mentinut gol.

Centrala Termica este prevazuta cu instalatie de recuperare a condensului , in proportie de 80%. In prezent, caldura in unitate este preluata de la punctul termic al orasului. Se foloseste numai un singur cazan de abur , iar cel de al doilea cazan este de rezerva.

Dedurizarea apei

Apa utilizata in procesul de finisare a tesaturilor cat si apa pentru producerea aburului este apa dedurizata.

Pentru dedurizarea apei se utilizeaza urmatoarele echipamente :

-Statie de dedurizare NOBEL AM 7200 AV DUPLEX pentru dedurizarea apei utilizate in sectia FINISAJ achizitionata in anul 2003. Doua coloane de dedurizare care functioneaza alternativ una filtreaza apa, cealalta este la regenerarea rasinii ; fiecare contine 1200 litri rasina schimbatoare de ioni. Debit : 30 mc/h.

-Statie de dedurizare pentru producerea aburului amplasata in centrala termica ;marca STRUCTURAL COMPOSITE Pentair Weter; 2 coloane de dedurizare . Fiecare coloana contine cate 100 litri rasina schimbatoare de ioni; achizitionata in 2003.

-Statie de dedurizare FLEK 9100 DUPLEX SOFTENER , 2x 100 litri pentru dedurizarea apei utilizate la prepararea aburului. Achizitionata in 2021.

Rasina schimbatoare de ioni PUROLITE C100 se schimba odata la 10 ani. Nu exista in stoc.

Apa calda tehnologica

Apa calda tehnologica se prepara prin incalzire indirecta cu abur (acesta circula prin serpentine) .

Apa calda menajera se asigura cu ajutorul 12 boilere electrice :

- marca ELECTRICAL HOUSEHOLD WATER HEATER, volum 200 litri si consum 97 kW si de 35 kW.

Incalzirea spatiilor :

Spatiile de lucru se incalzesc cu 36 buc aeroterme industriale (agent termic apa calda de la MODERN CALOR).

Spatiile din birouri se incalzesc cu calorifere cu agent termic de la MODERN CALOR.

4.2.3 Statia de compresoare

Pentru asigurarea necesarului de aer comprimat utilizat pentru actionarea masinilor din dotare societatea are in dotare o statie de compresoare dotata cu 3 compresoare, doua cu $Q_{\text{aer}} = 3 \text{ mc/min}$ si unul cu $Q_{\text{aer}} = 2 \text{ mc/min}$ ce produce aer comprimat la $p = 10 \text{ bari}$ utilizat in procesul tehnologic si un vas tampon pentru aer comprimat cu $V = 500 \text{ l}$.

4.2.4 Uzina de conditionare aer

Pentru asigurarea parametrilor de microclimat in spatiile tehnologice (temperatura, umiditate, sau ventilare pentru a realiza $T = 22^\circ\text{C}$ si umiditatea relativa de 65%) necesari desfasurarii procesului tehnologic de urzire-tesere , halele de prelucrare sunt deservite de doua uzine tehnologice de conditionare a aerului tip MARTEL ; MARTEL 1 (pus in functiune in anul 2003) si MARTEL 2 (pus in functiune in anul 2008).

Uzina MARTEL 2003 :functioneaza in circuit inchis, cu aport de aer din exterior la nevoie. Este formata din 4 ventilatoare care introduc aer in hala prin fantele din partea superioara si 4 ventilatoare care absorb aerul cu scame prin grilele din partea inferioara . Debitul total de aer vehiculat este de 270000 mc/h. Fiecare ventilator avand debitul de 67500 mc/h. Sistemul de filtrare este alcatuit din 6 filtre rotative.

Uzina MARTEL 2008 :functioneaza in circuit inchis, cu aport de aer din exterior la nevoie. Este formata din 2 ventilatoare care introduc aer in hala prin fantele din partea superioara si 2 ventilatoare care absorb aerul incarcat cu scame prin grilele din partea inferioara . Debitul total de aer vehiculat este de 220000 mc/h. Fiecare ventilator avand debitul de 110000 mc/h.Sistemul de filtrare este alcatuit din 2 filtre rotative.

Fiecare filtru rotativ pentru purificarea aerului colectat din hala de Urzire-Tesere se compune dintr-un tambur metalic perforat acoperit cu material filtrant textil (80% PNA + 20 % PES). Aerul impurificat cu scame este aspirat de ventilatoare prin interiorul tamburului determina depunerea scamelor pe materialul filtrant. Un aspirator care se plimba pe suprafata filtrului colecteaza scamele care sunt trimise si descarcate in saci . Filtrele se inlocuiesc la cca 3 ani si devin deseu textil.

Fiecare uzina de conditionare este dotata cu :

-sistem de umidificare a aerului prevazut cu 6 cazi a cite 500 litri de apa; apa este preluata cu o pompa si trecuta prin diuzele de umidificare a curentului de aer. Surplusul de apa este colectat prin intermediul separatorilor de stropi in cuve si recirculat:

Volum cuva uzina de conditionare MARTEL 1 (2003) : 2 buc cu volumul de 1,6 mc (5,15 x 0,78 x 0,40).

Volum cuva uzina de conditionare MARTEL 2 (2008): 1 buc cu volumul de 2 mc (5,75 x 0,78 x 0,45).

-jaluzele de reglare a debitului de aer recirculat; acestea sunt comandate automat in functie de temperatura existenta in hala si regleaza debitul de aer recirculate care se amesteca cu aerul proaspat; In cazul temperaturilor scazute aerul filtrat este recirculat cu ajutorul celor 4 ventilatoare. Incalzirea aerului in cazul anotimpului rece se realizeaza prin 2 baterii cu apa calda.

Pentru hala de finisaj textil, control produse finite, spatii depozitare se foloseste numai o ventilatie in plafon, acestea fiind dotate cu 18 buc ventilatoare cu un debit de 3000 Nmc/h/ fiecare.

4.2.5 Alimentarea cu energie electrica

Se realizeaza din statia de 110 kV prin 2 posturi de transformare de 1600kVA, echipate cu 4 transformatoare si tablouri de distributie de la care sunt alimentati consumatorii. Platforma utilizeaza baterii de condensatori care nu contin PCB.

In caz de intrerupere a alimentarii cu energie electrica societatea are in dotare un grup electrogen cu puterea de 458 Kw,motor diesel, tip AMAN RACK MICS PICO / 1995 ce functioneaza pe motorina.Capacitatea rezervorului 200 litri.

4.2.6 Alimentarea cu gaz metan

Gazul metan este utilizat pentru alimentarea cazanelor de abur si apa calda ale centralei termice si pentru alimentarea instalatiilor care utilizeaza arzatoare din cadrul procesului tehnologic : masina de parlit, masina de realizare tuseu PENTEK si ramele de termofixare.

Alimentarea se realizeaza prin bransament contorizat de la reseaua de distributie existenta in zona, in baza contractului nr. 1808/2021 incheiat cu OMV PETROM GAZ SRL .In anul 2021 s-au consumat 1261561 mc gaz metan .

4.2.7 Alimentarea cu apa potabila , sistemul de canalizare si epurare

Sursa de apa :

Alimentarea cu apa a obiectivului se realizeaza prin intermediul unui bransament contorizat Dn 400 mm la reseaua centralizata de distributie a apei din municipiul Botosani Conform Contractului de furnizare/prestare a serviciului de alimentare cu apa si/ sau canalizare incheiat cu operatorul retelei de

canalizare . (Contract nr. 01.01.1.00077/01.10.2010, incheiat cu societatea NOVA APASERV SA Botosani.)

Debite de apa autorizate :

Q zi, med =343 mc/zi

Q zi, max =430 mc/zi

Aductiunea, inmagazinarea si distributia apei:

Transportul apei prelevate pana la reteaua de distributie interna se realizeaza printr-o conducta in lungime de 180 m. Apa potabila este preluata cu ajutorul a 2 pompe tip Grundfos cu debitul de 80 mc/h fiecare, care asigura debitul necesar . Pompele sunt amplasate intr-o statie de pompare .

Apa prelevata din reseaua centralizata este utilizata :

- in scop tehnologic pentru prelucrare si spalare umeda a tesaturilor , racire utilaje , producere abur si apa calda , igienizari spatii , instalatia de epurare a emisiilor gazoase (scrubber umed);

-in scop potabil si igienico –sanitar;

O parte din apa utilizata in procesul tehnologic este retinuta in materialele textile , care este eliminate mecanic sau prin uscare.

Necesar de apa:

Qn zi med= 306 mc/zi

Qn zi max=382 mc/zi

Cerinta de apa ;

Q zi med= 343 mc/zi

Q zi max =430 mc/zi

Apa utilizata la racirea utilajelor necesare pentru prelucrarea materialului textile este recirculata si racita prin intermediul unui turn de racire amplasat pe partea sudica a cladirii. O parte din apa de racire a utilajelor se recircula printr-un rezervor cu V- 50 mc , amplasat in partea estica a societatii , alimentat si de la reseaua publica de distributie .Pentru recirculare se foloseste o pompa tip GRUNDFOS (Q= 80 mc/h).

Apa pentru stingerea incendiilor

In unitate exista o retea separata de alimentare cu apa in scop PSI , prevazuta cu 48 hidranti interior Dn 53 mm si un inel exterior prevazut cu 6 hidranti Dn 100 mm. Necesarul de apa pentru stingerea incendiilor este asigurat din reseaua publica de distributie .

Tratarea apelor uzate tehnologice

Reteua interna de canalizare ape uzate este realizata in sistem divizor in incinta obiectivului si in sistem unitar in cazul evacuarii in reseaua stradala din Calea Nationala.

Apele uzate tehnologice sunt preluate din hala monobloc printr-o conducta de gresie antiacida Dn = 400 mm si dirijate in bazinul cu sicane al statiei de preepurare cu un volum de 1000 mc. Aici are loc separarea gravitationala a scamelor si suspensiilor si egalizarea debitelor si concentratiilor efluentului. Din bazinul statiei de preepurare apa uzata separata de suspensii este pompata automat la atingerea nivelului stabilit) prin intermediul unei conducte cu Dn= 400 mm intr-un camin in care se amesteca cu apa uzata de la grupurile sanitare de unde ajunge in canalizarea municipala din str. Calea Nationala si apoi in statia de epurare oraseneasca. Canalizarea este comuna pentru toate societatile comerciale care isi desfasoara activitatea pe amplasamentul fostei uzine TEXTILE MOLDOVA care a functionat anterior.

Conform draft-ului privind CONCLUZIILE BAT pentru industria textila,2022, BAT 20 pct.i este mentionata tehnica de pretratare a apelor uzate prin "EGALIZARE". Tehnica descrisa la cap.1.9.3

(pg.52) si consta in :” Echilibrarea fluxurilor și a încărcărilor cu poluanți prin utilizarea rezervoarelor sau a altor tehnici de gestionare.”

Egalizarea este practic o metoda de retinere a apelor uzate in bazine special construite pana in momentul in care se obtin caracteristici uniforme a acestora si ne referim la pH, turbiditate, consum biochimic de oxigen, temperatura, etc.Uniformizarea debitelor si concentratiilor care este utilizata ca metoda prin care se retine in bazin apa uzata care soseste in statia de preepurare cu debite variabile .Statia de preepurare a SC CARREMAN ROMANIA SRL este amenajata prin constructie , ca pentru situatiile de variatii reduse ale debitelor si concentratiilor sa realizeze uniformizarea acestora. Asiguarea debitului de evacuare a apei din statia de epurare se realizeaza automat prin pompare la atingerea unui anumit nivel (plutitor).

Apele pluviale provenite din zona cladirii si a platformelor betonate este preluata de rețeaua pluviala interioara apoi evacuate in rețeaua de canalizare pluviala din Calea Nationala , racordata la rețeaua publica de canalizare din municipiul Botosani. .Canalizarea este comuna pentru toate societatile comerciale care isi desfasoara activitatea pe amplasamentul fostei uzine TEXTILE MOLDOVA care a functionat anterior.

Intrări (materii prime/utilități)	Proces și produs	Rezultate (produs/deșeuri/emisii)
Fire lana si tip lana amestec cu PES, Lycra, celofibra Cutii carton Auxiliari Chimicale Paleti lemn	Depozitare materii prime si materiale auxiliare	Produse depozitate Deșeu amabileje din carton Deșeu ambalaje din plastic Deșeu ambaleje metalice Deșeu paleti lemn
Bobine fire lana si tip lana Energie electrica Agent protectie fir	Urzire	Fire urzite/capete de fire/scame Energie mecanica Deșeu carton Deșeu textile capete de fire. Deșeu plastic Zgomot
Fire urzeala Fire batatura Energie electrica	Tesere	Tesaturi crude (nefinisate) Energie mecanica Zgomot Pulberi textile Deșeuri textile Deșeu plastic Deșeu carton
Tesaturi nefinisate	Control calitate	Tesaturi nefinisate verificate calitativ Rebuturi
Tesaturi Ata cusut Energie electrica	Pregatire partizi	Loturi tesaturi Energie mecanica Zgomot
Tesatura Saci Ata cusut	Spalare umeda in streang	Tesatura streang in saci Apa uzata acida Energie mecanica

Apa dedurizata Acid acetic Energie electrica		Zgomot
Tesatura in foaie Apa dedurizata Detergent ECO Energie electrica Energie termica (abur)	Spalare umeda in linie Si Uscare	Tesatura uscata Apa uzata cu continut de detergent Energie mecanica Zgomot Miros COV
Tesatura Gaz metan Aer	Pirlire	Tesaturi tratate Pulberi din fibrele arse COV (de pe material sau din produse de cracare) CH4 din combustie incomplete Miros Gaze de ardere
Tesatura Aer Gaz metan	Realizare tuseu (PENTEK)	Tesatura tratata Pulberi Gaze de ardere COV
Tesatura Apa dedurizata Emolient Energie electrica Gaz metan Aer	Termofixare umeda	Tesatura stabilizata dimensional Apa tehnologica uzata Energie mecanica COV Gaze de ardere Miros CH4 din combustie incomplete
Tesatura Gaz metan Aer	Termofixare uscata	Tesatura stabilizata dimensional Gaze de ardere COV CH4 din combustie incomplete Miros
Tesatura Energie electrica	Tundere	Tesatura finisata Energie mecanica Deseuri textile Zgomot
Tesatura Energie electrica	Scamosare	Tesatura finisata Energie mecanica Deseuri textile
Tesatura Abur	Egalizare	Tesatura finisata Condens Vapori apa
Tesatura Material textile satin Abur	Samforizare	Tesatura finisata Condens Vapori de apa
Tesatura Abur	Calcare cu abur	Tesatura finisata Condens Vapori apa

Tesatura finisata	Control final	Tesatura corespunzatoare calitativ Rebuturi
Suluri tesatura Folie PE	Ambalare	Suluri tesatura ambalate Deseu PE Deseu Formate carton de la PE

4.3. Inventarul ieșirilor - Inventarul produselor și subproduselor

Numele procesului	Numele produsului	Utilizarea produsului	Cantitatea de produs (volum/lungime)
Instalatie de prelucrare : urzire, tesere, finisare .	Tesaturi lana si tip lana in amestec.	Industria confectiilor.	5400 t/an

4.4. Inventarul ieșirilor - inventarul deșeurilor

Numele procesului	Numele și codul deșeurii și denumirea emisiei	Ref	Deșeul, impactul emisiei	Cantitatea (2021)
Prelucrare textile: urzire, tesere	Deseuri de fibre textile procesate 04 02 22	HG 856/2002	Capete de fire, scame, capete tesaturi. Poluare sol.	83,32 t
Receptie materii prime	Deseu din hirtie si carton 15 01 01	HG 856/2002	Desuri cutii carton. Gestiune deseuri ambalaje.	52,99 t
Receptie materii prime Ambalare produs finit	Deseu din material plastic 15 01 02	HG 856/2002	Deseu folie PE. Gestiune deseuri ambalaje.	14,59 t/an
Receptie materii prime si auxiliare	Deseu amabalaje de lemn 15 01 03 Deseuri de ambalaje metalice 15 01 04	HG 856/2002	Deseu paleti lemn. Consum resurse. Deseu de ambalaje metalice	35,830 t 1,010 t
Filtrare aer evacuat	Alte deseuri nespecificate 15 02 03	HG 856/2002	Praf si pulberi textile. Material textile filtrante uzate	-
Preepurare ape tehnologice uzate	Namoluri de la epurarea efluentilor în incinta cu conținut de substanțe periculoase 04 02 19*	HG 856/2002	Namol de la curatirea bazinului de decantare. Aspect peisagistic necorespunzator.	-
Activitate administrativa	Deseuri hirtie si carton 20 01 01 Deseuri municipale amestecate 20 03 01 Deseuri echipamente	HG 856/2002 OUG	Hirtie , carton . Consum resurse. Deseu menajer. Aspect peisagistic necorespunzator,	123 mc

	electrice si electronice 16 02 14	5/2015	poluare sol	
Intretinere instalatii,masini si utilaje	Amabalaje cu continut de substante periculoase. 15 01 10* Absorbanti, material filtrante cu continut de substante periculoase. 15 02 02* Ulei uzat Hidraulic 13 01 10* Ulei uzat compresoare 13 02 05 Ulei uzat transmisie 13 02 06*	HG 856/2002	Ambalaje de la uleiuri. Material absorbant (lavete). Poluare sol.	-
Dedurizarea apei	Rasini schimbatoare de ioni saturate sau epuizate. 19 09 05	HG 856/2002	Generare deseuri.	Se genereaza o data la 10 ani.
Productie	Deseuri organice care contin substante periculoase. 16 03 05*	HG 856/2002	Generare deseuri.	-
Epurare gaze de la ramele de termofixare pe WET SCRUBER	Deseuri uleioase nespecificate 13 08 99*	HG 856/2002	Generare deseuri.	-

4.5. Diagramele elementelor principale ale instalației

4.5.1 Diagrama flux producere tesaturi

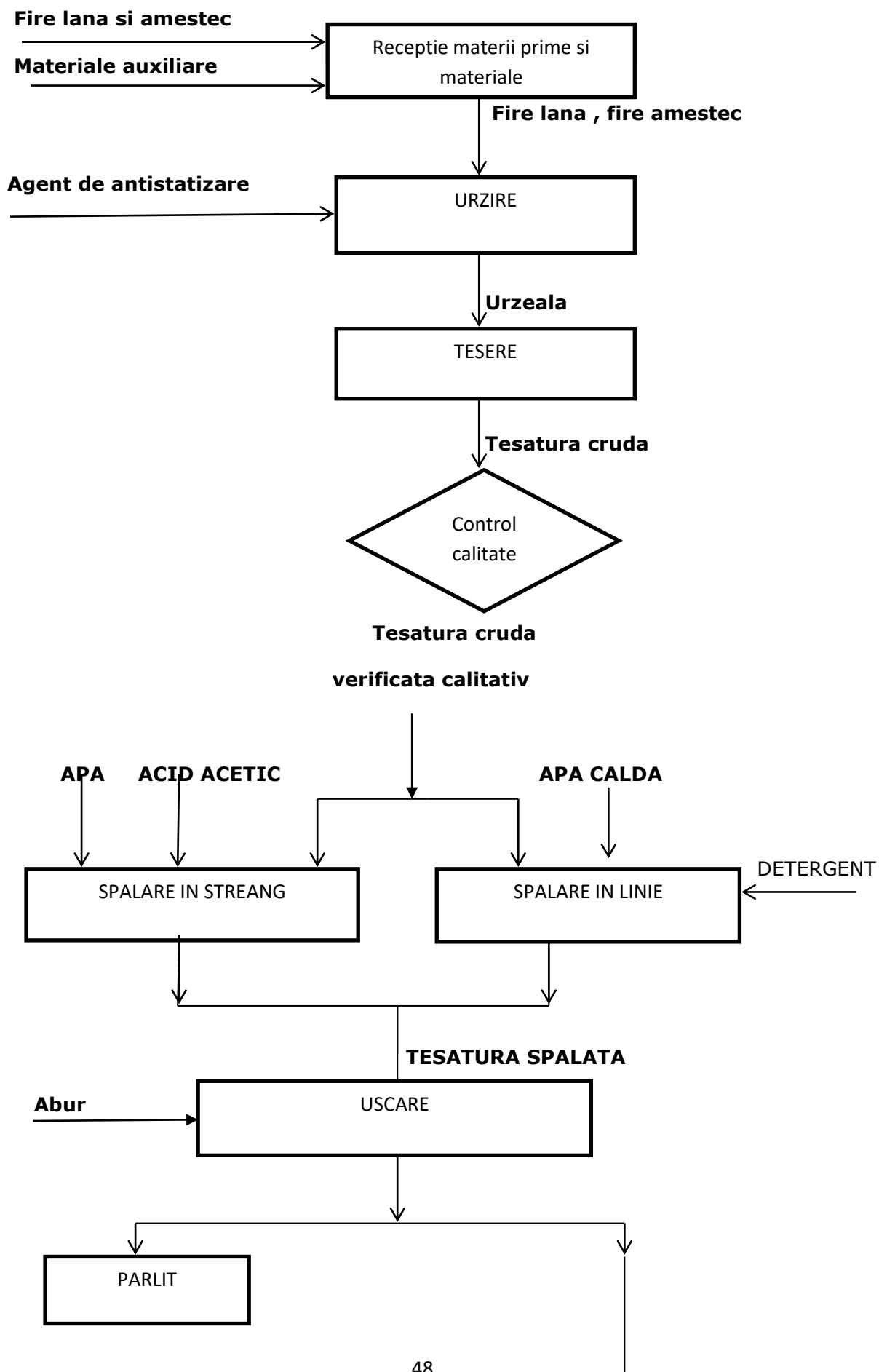

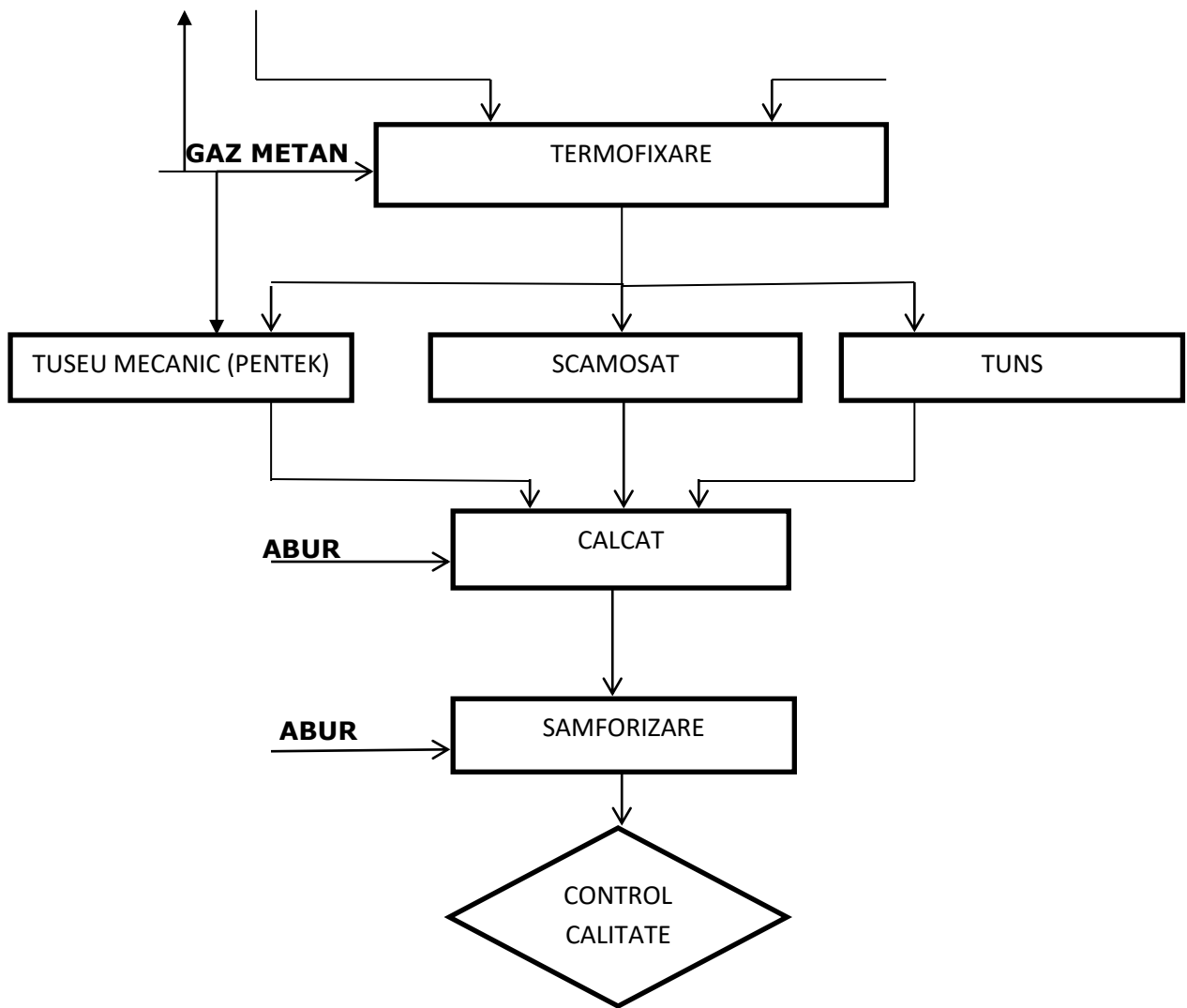

4.5.3 Diagrama flux PRODUCERE ABUR/APA CALDA (centrala termica)

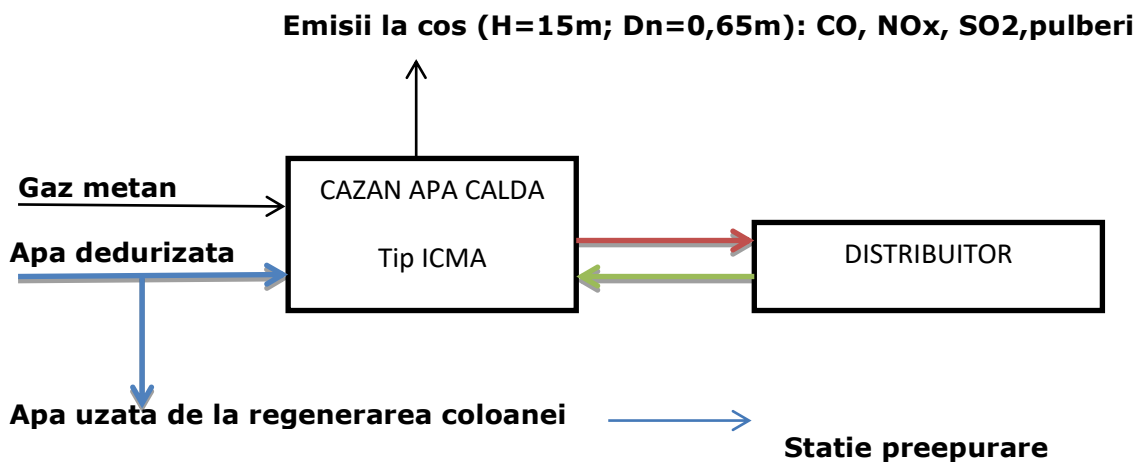
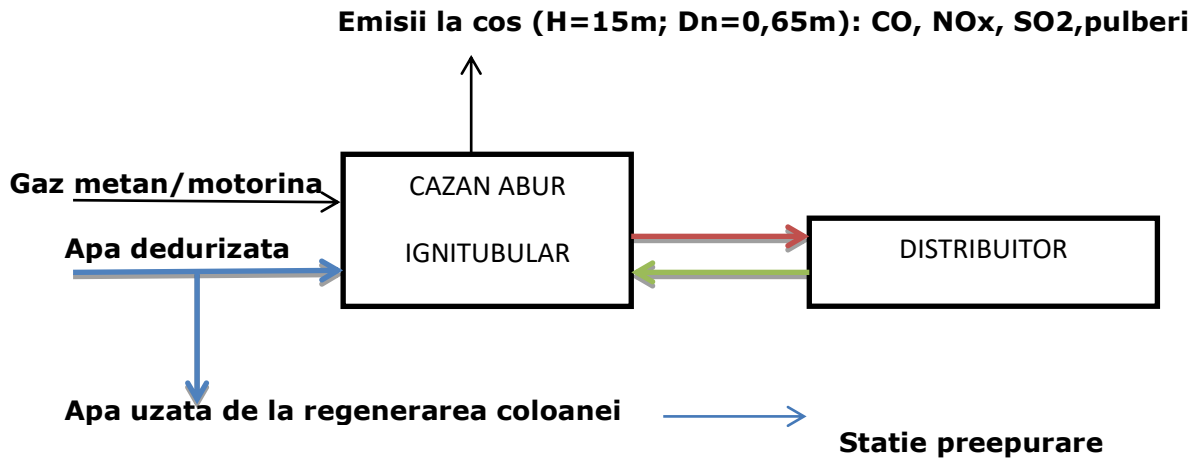

4.5.4 DIAGRAMA FLUX UZINA DE CONDITIONARE

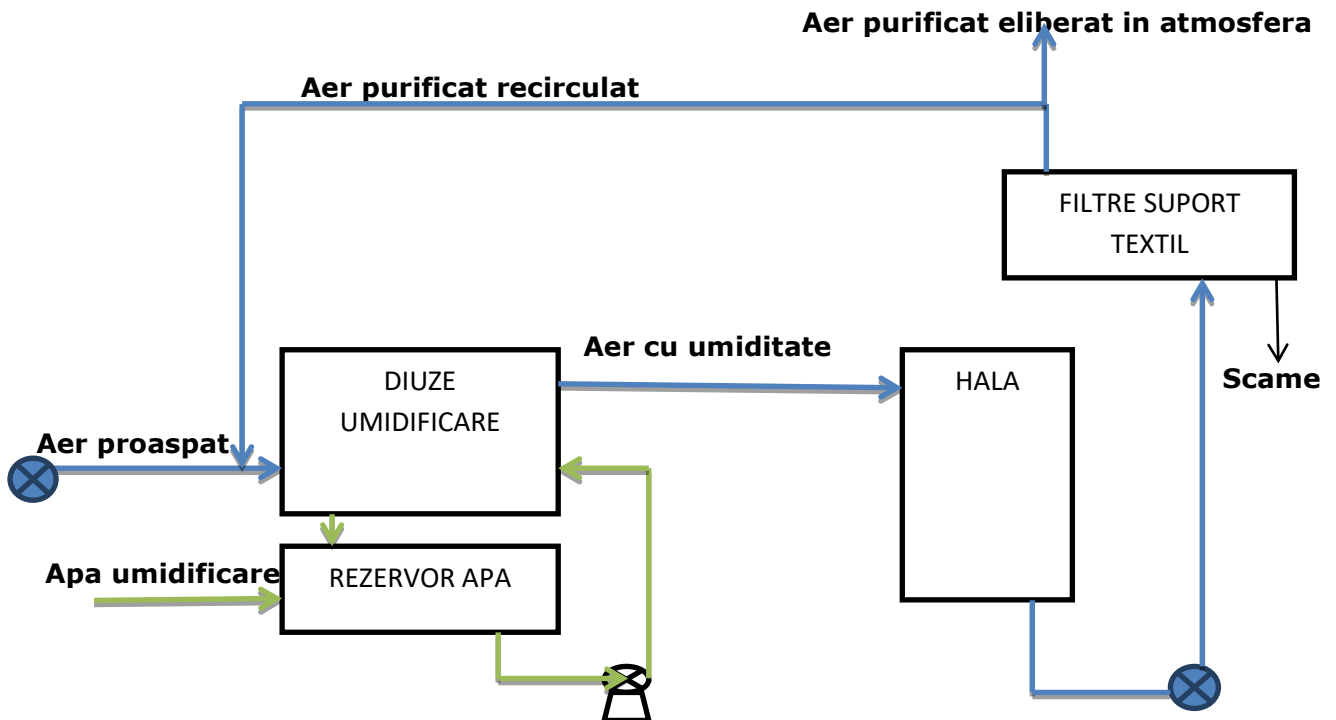

4.6.Sistemul de exploatare

Ținând cont de informațiile de exploatare relevante din punct de vedere al mediului date în diagramele de mai sus, în secțiunile referitoare la reducere și în diagramele conductelor și instrumentelor, furnizați orice alte descrieri sau diagrame necesare pentru a explica modul în care sistemul de exploatare include informațiile de monitorizare a mediului.

Informații suplimentare despre sistemul de exploatare				
<i>Rama termofixare; Masina de parlit; Masina PENTEK</i>				
Parametrul de exploatare	Înregistrat Da/Nu	Alarmă (N/L/R) ⁴⁾	Ce acțiune a procesului rezultă din feedback-ul acestui parametru?	Care este timpul de răspuns? (secunde/minute/ore dacă nu este cunoscut cu precizie)
Debit gaz metan	Da	L	Inchidere arzatoare	Secunde
Presiune	Da	L	Inchidere arzatoare	Secunde
<i>Centrala temica cazane producere abur si apa calda</i>				
Parametrul de exploatare	Înregistrat Da/Nu	Alarmă (N/L/R) ⁴⁾	Ce acțiune a procesului rezultă din feedback-ul acestui parametru?	Care este timpul de răspuns? (secunde/minute/ore dacă nu este cunoscut cu precizie)
Presiune gaz metan	Da	L	Oprire functionare	Secunde
Presiune abur	Da	L	Evacuare supapa	Secunde
Nivel apa	Da	L	Oprire functionare	Secunde
Temperatura abur, apa calda	Da	L	Oprire functionare	Secunde
<i>Uzina de conditionare aer</i>				
Parametrul de exploatare	Înregistrat Da/Nu	Alarmă (N/L/R) ⁴⁾	Ce acțiune a procesului rezultă din feedback-ul acestui parametru	Care este timpul de răspuns? (secunde/minute/ore dacă nu este cunoscut cu precizie)
Temperatura in hala	Da	N	Servomotor ca actioneaza jaluzelele de reglare de pe circuitul aerului. Se comanda aspiratia de aer proaspat sau recircularea aerului functie de temperature prescrisa in hala.	Minute
Umiditate in hala	Da	N	Electrovana care controleaza debitul de apa dirijat spre diuzele de umidificare functie de valoarea prescrisa a	Minute

			umiditatii. Invertor pe turatia pompei.	
--	--	--	---	--

4.6.1. Condiții anormale

Modul în care este asigurată protecția în timpul condițiilor anormale de funcționare este specificat în Regulamentele de funcționare ale instalațiilor, în Planul de prevenire și combatere a poluarilor accidentale reactualizat pentru anul 2022

Planul de prevenire și combatere a poluarilor accidentale include :

Programul de măsuri și lucrări în vederea prevenirii poluarilor accidentale stabilește măsurile, lucrările scopul și responsabilitățile pentru punctele critice identificate cu potențial de producere a poluarilor accidentale:

- stăția de epurare , sistemul de canalizare
- secția finisaj , magazie chimicale
- centrala termică, rezervor motorină

Sunt menționate cauzele posibile ale poluării, poluanții potențiali (Fisa poluantului) , dotările și materialele necesare pentru sistarea poluării accidentale .

Procesele desfășurate în cadrul fluxului tehnologic de obținere a țesăturilor sunt discontinue. Programul de lucru este 24 ore /24 ; 5 zile pe săptămână /program variabil în funcție de comenzi. Întreruperile momentane (accidentale) pot genera rebuturi și pot genera deseuri textile.

4.7. Studii pe termen mai lung considerate a fi necesare

Nu este cazul.

Proiecte curente în derulare	Rezumatul planului studiului
Studii propuse	

4.8. Cerințe caracteristice BAT

4.8.1. Implementarea unui sistem eficient de management al mediului

Organizația are implementat un Sistem de Management al Mediului (necertificat).

Este documentată o politică de mediu prin care se aduce la cunoștință propriilor salariați și partilor interesate angajamentul managementului de vârf pentru îmbunătățirea continuă a performanței de mediu, respectarea cerințelor legale și minimizarea impactului asupra mediului.

Există o procedură de identificare a aspectelor de mediu și a impacturilor asociate activităților din toate compartimentele. Aspectele de mediu sunt aduse la cunoștință salariaților prin instruire periodică în scopul responsabilizării acestora la nivelul fiecărui loc de muncă.

Compartimentul securitate și protecție asigură monitorizarea emisiilor în factorii de mediu apă și aer. Este asigurată gestiunea deșeurilor conform cerințelor legale.

Se respectă recomandările BAT1 (draft privind CONCLUZIILE BAT pentru industria textilă, 2022). Descrierea conformării este specificată în cap.6.2 din Raportul de amplasament ACTUALIZAT (conform CONCLUZIILOR) iar în Formularul de solicitare a fost completat conform cerințelor Ordinului 818/20023.

Societatea deține și aplică proceduri conform cerințelor standardului SR EN ISO 14001:2015 – Sistem de management al mediului și SR EN ISO 9001:2015 Sistem de management al calității . Sistemul de management integrat calitate-mediu nu este certificat pentru CARREMAN ROMANIA;

sunt aplicate aceleasi proceduri ca si in firma CARREMAN INTERNATIONAL (Franta) de care societatea apartine .

Sunt efectuate cel putin anual audituri de secunda parte (la solicitarea clientilor) de catre firme de audit recunoscute international care evalueaza situatia respectarii cerintelor privind managementul calitatii si a mediului. De exemplu in luna mai 2022 s-a desfasurat auditul efectuat de firma de audit INTERTEK TOTAL QUALITY ASSURED (Spania) cand s-au prelevat mostre de apa uzata tehnologica inainte si dupa preepurare.

4.8.2.Minimizarea impactului produs de accidente și de avarii printr-un plan de prevenire și management al situațiilor de urgență.

Pentru minimizarea impactului produs de situatiile de urgenta si de avarii la nivelul organizatiei sunt documentate si implementate urmatoarele planuri:

- Planul de prevenire și combatere a poluărilor accidentale;
- Planul de prevenire și stingere a incendiilor;
- Planul de interventie in caz de situatii de urgenta.

Planul prevede măsuri corespunzătoare fiecăreia dintre situațiile de urgență, responsabilii de punerea în practică a acestor măsuri . Toti salariatii sunt instruiți, se fac simulări și exerciții periodice pentru testarea modului si a capacitatii de raspuns.

Structuri interne implicate in managementul situatiilor de urgenta : Compartiment Securitate si Protectie.

4.8.3.Cerințe relevante suplimentare pentru activitățile specifice sunt identificate mai jos:

4.8.3.1 Selectarea si utilizarea produselor chimice

Abordarea bazata pe risc la selectarea produselor chimice utilizate in scopul asigurarii riscului minim pentru mediu: inlocuirea etoxilatilor de alchil fenol (APEO) si a altor tensioactivi periculosi cu produse biodegradabile sau bioeliminabile.

Pentru spalarea umeda se utilizeaza detergent biodegradabil.

4.8.3.2 Dozarea si distributia produselor chimice

Dozarea si distributia produselor chimice se realizeaza manual. Pentru evitarea imprastierilor sub fiecare robinet al recipientilor ce contin produse chimice utilizate in sectia de productie este amplasata o cuva de retentie.

Conformarea cu cerintele BAT conform draft-ului Deciziei (UE) de stabilire a CONCLUZIILOR privind cele mai bune tehnici disponibile (BAT), in temeiul Directivei 2010/75/UE privind emisiile industriale, pentru industria textila, 2022 este descrisa pe larg in Raportul de amplasament cap.6.2.1

SECȚIUNEA 5: Emisii și Reducerea Poluării

5.1 Reducerea emisiilor din surse punctiforme în aer

Diagrama flux producere tesaturi-Emisii in aer

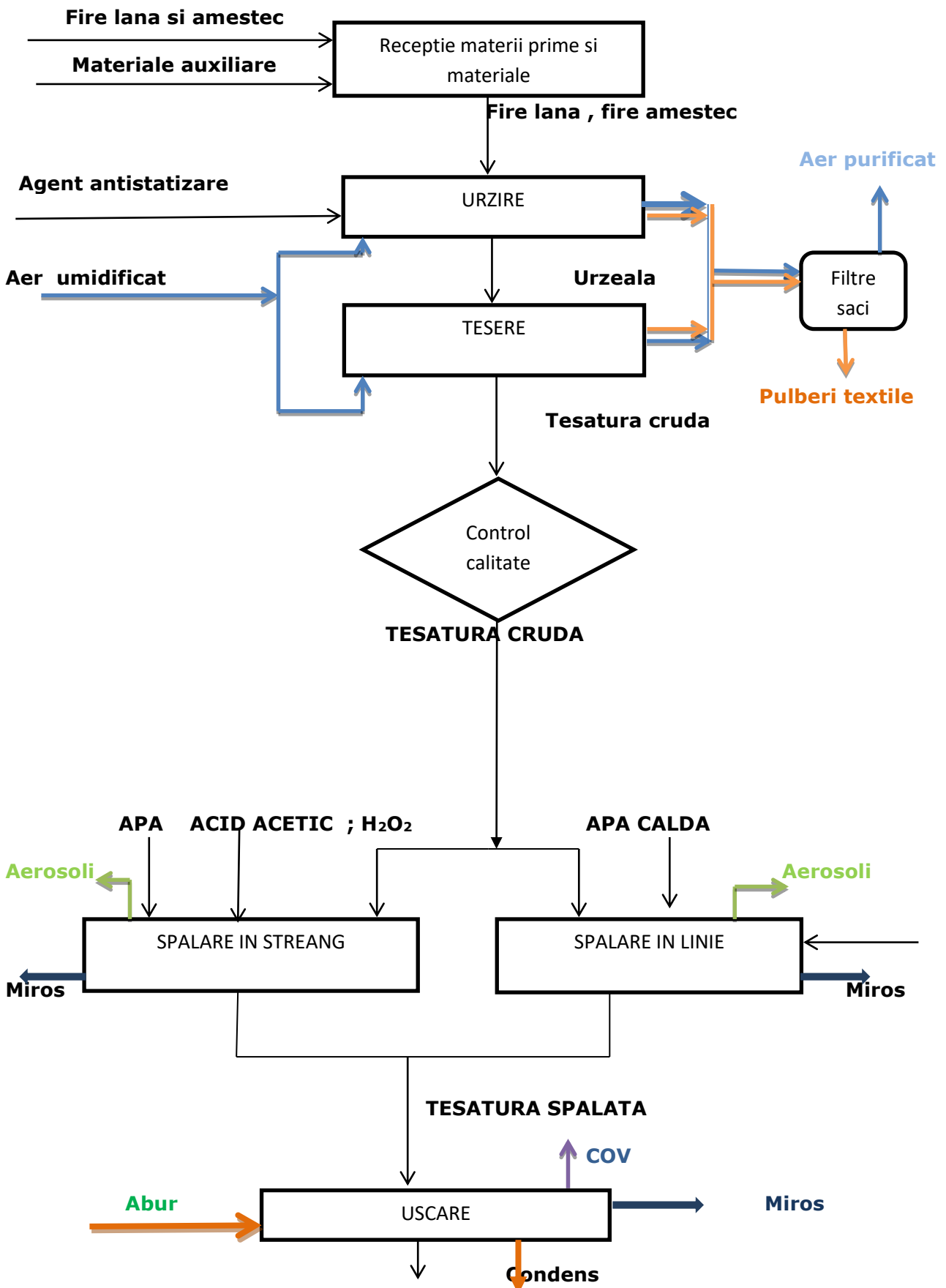

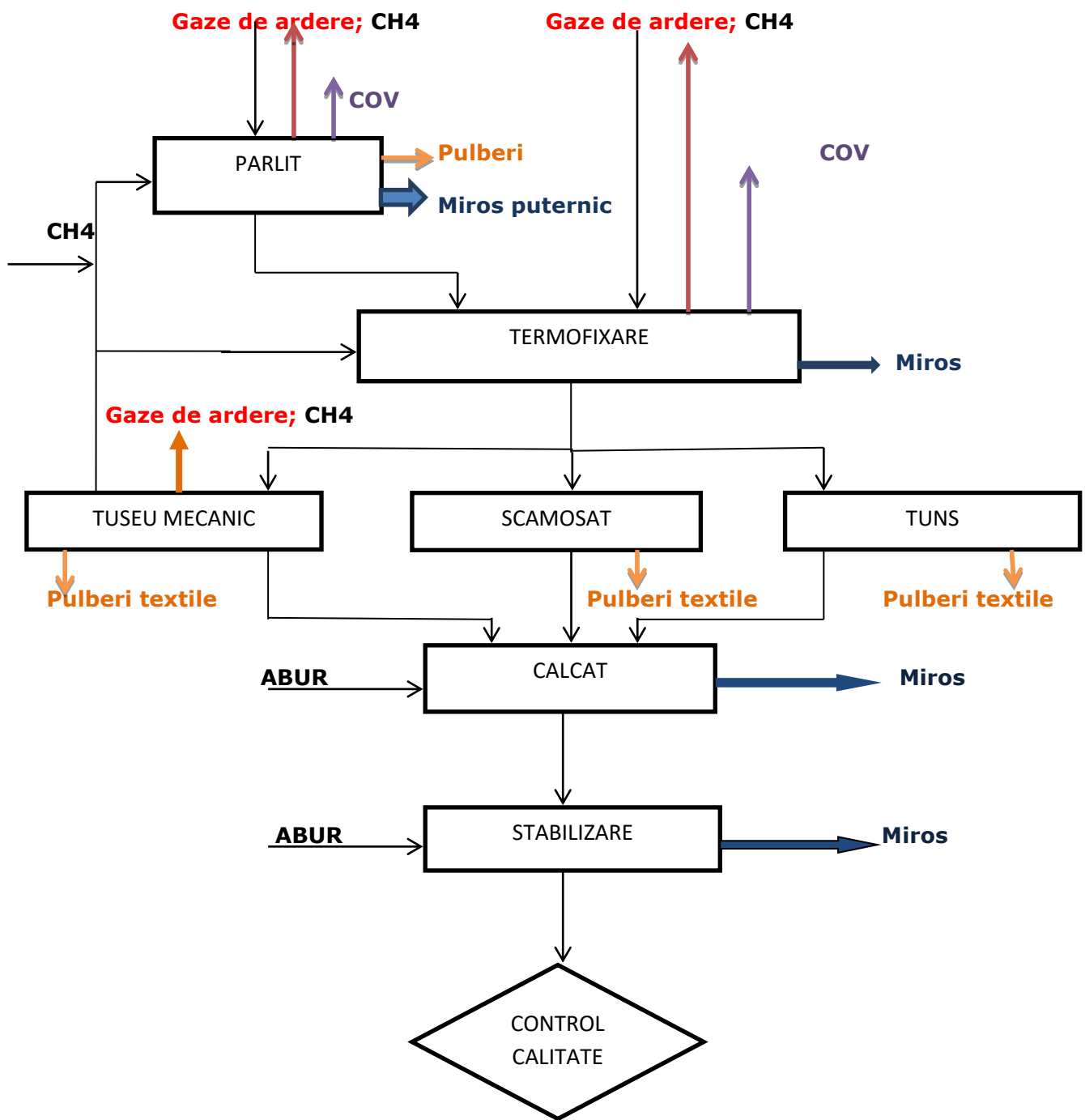

Flux tehnologic epurare gaze provenite de la ramele de termofixare

pe filtrul WET SCRUBER

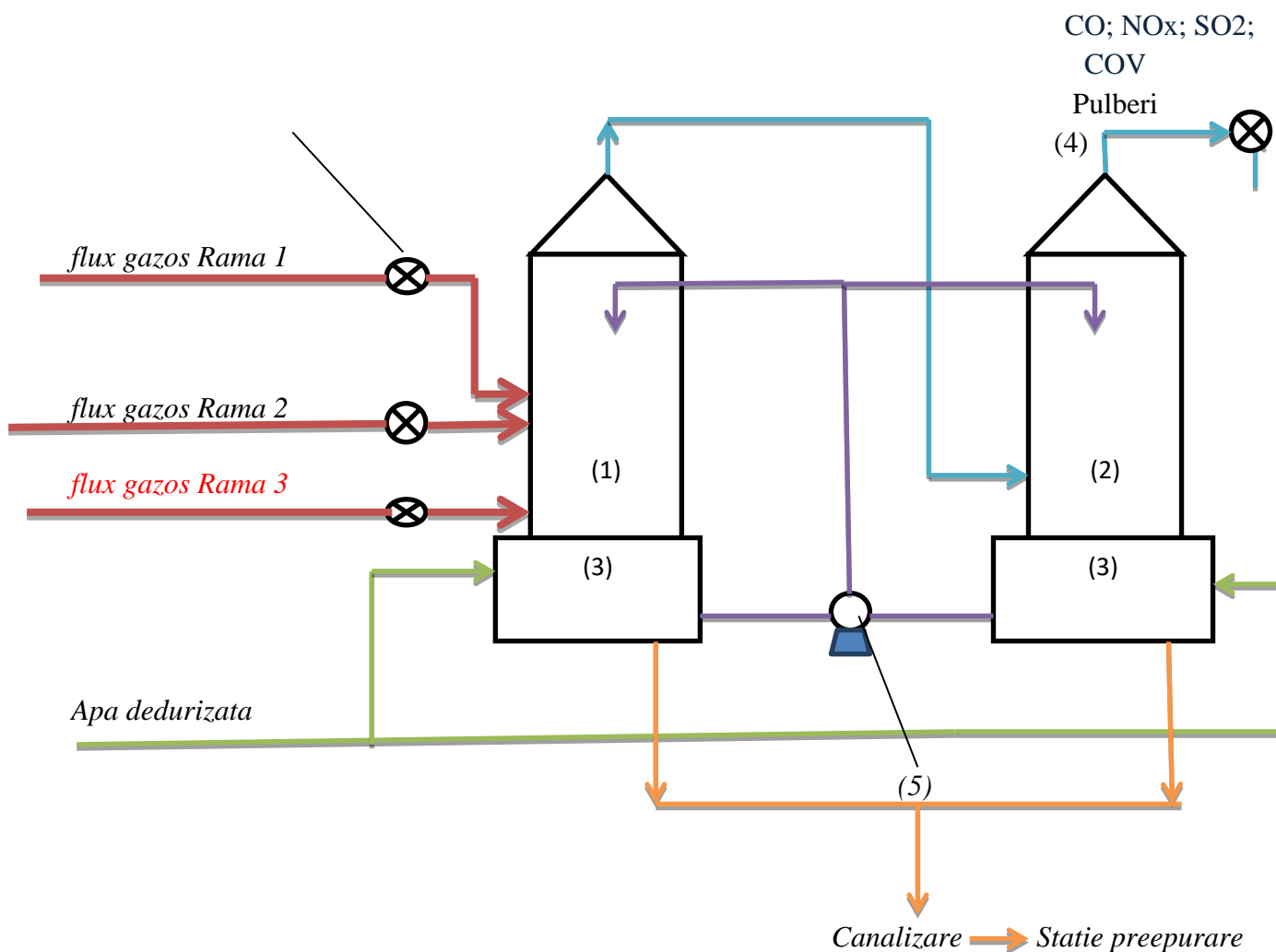

LEGENDA :

- 1- Filtru WET SCRUBER tronson 1
- 2- Filtru WET SCRUBER tronson 2
- 3- Rezervor apa dedurizata
- 4- Sufianta pentru dirijarea fluxului gazos
- 5- Pompa recirculare apa dedurizata

- Flux gazos iesire rame termofixare —
- Gaze epurate —
- Alimentare cu apa dedurizata —
- Apa recirculata —
- Apa uzata descarcata la canal —

5.1.1 Emisii si monitorizarea poluarii

Proces	Intrări	Ieșiri	Monitorizare/ reducerea poluării	Punctul de emisie
Conditionare aer in spatiile tehnologice de Urzire a firelor si Tesere	Aer conditionat	Pulberi textile	-	Gura de evacuare a aerului viciat in exterior Evacuarea aerului se realizeaza dupa filtrarea prin 2 filtre rotative si colectarea in saci a scamelor .
Pirlire pe masini cu arzatoare pe gaz metan	Gaz metan	Metan Pulberi Gaze de ardere (CO; NOx; SO2) COV Miros	CO; NOx; SO2; COV Pulberi	Emisii dirijate prin 2 cosuri de dispersie cu H = 7m ; d = 0,3m
Realizare tuseu pe masina PENTEK cu arzator pe gaz metan (1 buc)	Gaz metan	Metan Gaze de ardere (CO; NOx; SO2) Pulberi COV	CO; NOx; SO2; COV Pulberi	Emisii dirijate prin cosul de dispersie cu H = 10 m ; d = 0,45 m
Termofixare pe rame de fixare prevazute cu arzatoare pe gaz metan.	Gaz metan	Metan Gaze de ardere Miros Pulberi COV	CO; NOx; SO2; COV Pulberi	Cos de dispersie WET SCRUBER cu H = 9m; d= 0,5m
Uscare pe uscatoare prevazute cu calandri de stoarcere a materialului. (2 buc)	Abur (incalzire indirecta)	COV Miros	COV	Cos dispersie (4 buc) cate 2 /fiecare uscator cu H= 10 m; d=0,75m
Producere agent termic cu Cazan de abur (2 buc)	Gaz metan	Pulberi Gaze ardere	CO; NOx; SO2; Pulberi	Cos dispersie (2 buc; cate 1 pe fiecare cazan) H=15 m; Dn=0,65m
Producere agent termic Cazan de apa calda (2 buc)	Gaz metan	Pulberi Gaze ardere	CO; NOx; SO2; Pulberi	Cos dispersie (2 buc; cate 1 pe fiecare cazan) H=15 m; Dn=0,65m

DATE PENTRU ANUL 2021 conform raportarii SIM –Inventar emisii efectuate de titular.	CAZAN APA CALDA 1	CAZAN APA CALDA 2	CAZAN ABUR 1 GEC ALSHOME	CAZAN ABUR 2
tip de ardere	Tangentiala	-	Tangentiala	-
numar si tip de arzatoare	1	-	1	-
putere termica individuala si totala	2,5 MW	-	5 MWt	-
tip de combustibil,	GN	-	GN	-
Cantitate combustibil, Nmc	290013	-	905947	-
Putere calorifica inferioara combustibil kcal/Nmc	8050	-	8050	-
durata de functionare (ore/zi; zi/luna; luni/an);	3 luni/an 1968 ore	-	12 luni/an 3088 ore/an	-
sisteme de retinere a poluantilor	Nu	-	Nu	-
Cos evacuare: -numerotare	1	-	1	-
-coordonate STEREO X(E) Y(N)	623093 695771	-	623091 695769	-
-dimensiuni H; d (m)	15; 0,65	-	15; 0,65	-
-debit evacuare mc/h; Nmc/h	221 187	-	3955 3320	-
-temperatura gazelor °C	50	-	54	-
-viteza gaze (m/s)	0,2	-	3,42	-

Cod NFR : 1.A.4.a. - Comercial / Institutional-Incalzire comerciala si institutionala

Cod SNAP : 020106- Comercial si Institutional

5.1.2.Securitate si sanatate ocupationala

Efectuarea de masuratori privind nivelul noxelor se realizeaza dupa modificari care pot conduce la cresterea nivelului acestora (ex. Zgomot, pulberi, continut PEC etc.). Intrucat in urma sistarii operatiei de curatare uscata cu PEC s-a produs o imbunatatire a aerului din interiorul sectiei de productie iar in sectia TESATORIE nu s-au operat modificari societatea nu a mai solicitat efectuarea acestor determinari.

In sectia tesatorie este necesara purtarea antifoanelor.

Echipamentul individual de protectie in sectiile de productie este compus din salopeta ,tricou, pantofi cu bot metalic, manusi, ochelari de protectie, combinezoane, etc.

Limite de confort termic in sezonul cald : T = 23-26°C; U = 30-70%; VCO = 0,1-0,3 m/s.

In zonele in care temperature depaseste 30°C se recomanda asigurarea de apa carbogazoasa salina (1g Na Cl la litru) in cantitate de 2-4 litri/persoana/schimb.

5.1.3.Echipamente de depoluare

Punctele de emisie si echipamentele de depoluare existente:

Faza de proces	Punctul de emisie	Poluant	Echipament de depoluare identificat	Propus sau existent
Urzire Tesere	Sistem de exhaustare emisii dirijate	Pulberi textile	Ventilatoare evacuare aer viciat 4 buc Q = 67500 mc/h 2 buc Q = 110000 mc/h	Existent
Spalare umeda Scamosare Tundere Control crud Control final	Sistem de exhaustare emisii dirijate	Pulberi textile Aerosoli	Pentru hala de finisaj textil, control produse finite, spatii depozitare se foloseste numai o ventilatie in plafon, acestea fiind dotate cu 18 buc ventilatoare cu un debit de 3000 Nmc/h/ fiecare.	Existent
Realizare tuseu cu masina PENTEK , cu functioare cu arzator pe gaz metan	Cos dispersie (1 buc)	Gaze de ardere COV Pulberi	Masina este echipata cu cos de dispersie cu H = 10 m si Dn = 0,45 m si un ventilator de exhaustare cu debitul de Q = 5000 Nmc/h si cu sisteme locale de colectare in saci a deseurilor textile.	Existent
Pirlire pe masina de parlit MEZZERA cu 2 arzatoare pe gaz metan	Cos dispersie (2 buc)	Gaze de ardere Pulberi COV	Cos dispersie cu tiraj fortat (2 buc) cu H = 7 m Dn = 0,3 m echipat cu 2 ventilatoare cu Q = 1303 Nmc / h /ventilator si 2 (spalatoare) tip scrubere pentru racirea si purificarea gazelor inainte de evacuare .	Existent
Uscare cu Uscator INAUTEX Uscator MEZZERA	Cos dispersie 4 buc (cata 2 pe fiecare uscator)	COV	Uscarea se realizeaza pe doua uscatoare (montate in continuarea masinilor de spalare MEZZERA si INAUTEX) prevazute	Existent

			<p>fiecare cu cate 2 cosuri de dispersie cu tiraj fortat. Inaltimea cosurilor de dispersie este de 10 m iar diametrul de 0,75m echipate cu 4 ventilatoare (cate 2 pe fiecare uscator)</p> <p>$Q = 16300 \text{ Nmc/ h / ventilator.}$</p> <p>Uscatoarele nu sunt dotate cu arzatoare. Agentul termic utilizat pentru uscare (indirecta) este aburul produs de centrala termica .</p>	
Purificare emisii de la Ramele de termofixare pe FILTRU WET SCRUBER	Cos dispersie (1 buc)	COV Gaze de ardere Pulberi	Filtru WET SCRUBER Cos de Dispersie cu tiraj fortat cu $H= 9 \text{ m};$ $d = 0,5 \text{ m}$ echipat cu ventilator de exhaustare $Q = 50.000 \text{ Nmc/h}$	Existent
Producere agent termic Cazan abur ICI CALDAE CIB UNIGAZ tip R515A 1 buc	Cos dispersie 1 buc	Gaze de ardere Pulberi	Cos Dispersie cu tiraj fortat cu $Dn=0,65\text{m};$ $H= 15 \text{ m}$ $Q= 5100 \text{ Nmc/h/}$ ventilator	Existent
Producere agent termic de Cazan abur GEC ALSTHON 1buc	Cos dispersie 1 buc	Gaze de ardere Pulberi	Cos Dispersie cu tiraj fortat cu $Dn=0,65\text{m};$ $H= 15 \text{ m}$ $Q= 5100 \text{ Nmc/h}$ /ventilator	Existent
Producere agent termic pe Cazan apa calda ICMA 1 buc	Cos dispersie 1 buc	Gaze de ardere Pulberi	Cos Dispersie cu tiraj fortat cu $Dn =0,65 \text{ m};$ $H= 15 \text{ m}$ $Q= 4800 \text{ Nmc / h}$ /ventilator	Existent
Producere agent	Cos dispersie	Gaze de ardere	Cos Dispersie cu tiraj	Existent

termic pe Cazan apa calda ICMA	1 buc	Pulberi	fortat cu Dn =0,65 m; H= 15 m Q= 4800 Nmc / h /ventilator	
--------------------------------------	-------	---------	---	--

5.1.4.Studii de referință

Există studii care necesită a fi efectuate pentru a stabili cea mai adecvată metodă de încadrare în limitele de emisie stabilite în Secțiunea 13 a acestui formular? Dacă da, enumerați-le și indicați data până la care vor fi finalizate.

Studiu	Data
--------	------

Nu este cazul.

Modul de functionare a filtrului WET SCRUBER este descris la pg.33 si pg.48 (diagrama flux flux) . Randamentul este prezentat la pg.10.

5.1.5.COV

Principalii constituenți ai emisiilor și comportarea în mediu

Compușii organici volatili (COV) sunt definiți drept acei compuși organici având o presiune a vaporilor de minimum 0,01 kPa la o temperatură de 20 °C sau având o volatilitate specifică în anumite condiții de utilizare . Substanțele care conțin cu precădere COV sunt solvenții.

Compușii organici volatili (COV) sunt substanțe chimice organice cu puncte de fierbere mai mici sau egale cu 250 °C și provin din surse naturale sau antropice.

Din categoria COV fac parte alcoolii, acizi carboxilici, eteri, esteri, aldehide, hidrocarburi alifaticе, derivați halogenați ai acestora, hidrocarburi aromatice, cetone, amine, nitroderivați , etc.

În atmosfera COV se degradează și contribuie la formarea ozonului la nivelul troposferei. Sunt poluanți direcți pentru oameni și vegetație și contribuie și la poluarea olfactivă.

Aceste reacții provoacă un efect de seră adițional captând radiațiile IR reflectate de scoarta terestră la nivelul troposferei.

5.1.6.Studii privind efectul (impactul) emisiilor de COV

Există studii pe termen mai lung care necesită a fi efectuate pentru a stabili ce se întâmplă în mediu și care este impactul materiilor prime utilizate? Dacă da, enumerați-le și indicați data până la care vor fi finalizate.

Studiu	Data
--------	------

Nu este cazul.

Există studiu realizat în 2017 de către SC ECONOVA SRL pentru “Modelarea dispersiei emisiilor de poluanți în aer în scopul evaluării impactului acestora asupra receptorilor sensibili identificați (spital de recuperare, bloc garsoniere, liceu) în conformitate cu precizările din cap.19, pg.38 din Ghidul Tehnic General pentru aplicarea prevederilor OUG 34/2002 privind prevenirea și controlul integrat al poluării. Calculul dispersiei se referă la următorii poluanți : COV, NOx, SO2, CO, pulberi”.

Concluziile studiului menționat sunt:

- " se poate aprecia că activitatea investigată:
 - Are o influență minoră asupra calității aerului din zona de interes în raport cu poluanții Pulberi, CO și SO₂. Deoarece se utilizează gazul metan ca și combustibil, este normal ca emisiile acestor poluanți să fie reduse.
 - Are o influență moderată asupra calității aerului din zona de interes în raport cu poluantul NOx. Concentrațiile de NOx la emisie, măsurate periodic în cadrul programului de

monitorizare se situează la maxim 50% din valoarea maxim admisă. Modelarea s-a făcut simulând emisiile de NOx la concentrație maxim admisă, motiv pentru care concentrația maximă la imisie calculată este apropiată de pragul inferior de evaluare, fără a exista riscul de depășire a valorii limită. Analizând calitatea aerului din mun. Botoșani pentru anii 2013 – 2016, se constată că în cazul NOx nu s-au semnalat depășiri ale valorii limită anuale.

- Are o influență minoră asupra calității aerului din zona de interes în raport cu poluantul COV. Legislația românească sau europeană nu prevede limite în aerul atmosferic pentru COV – perclorotilena. S-a adoptat o valoare limită arbitrară, pe baza unor recomandări ale WHO (OMS). Conform rezultatelor modelării, nu există riscul ca această valoare să fie atinsă la imisie în nicio situație normală de funcționare.
- Receptorii sensibili din vecinătate nu se găsesc pe direcțiile dominante ale vântului și implicit influența emisiilor CARREMAN asupra acestora este redusă."

Avand in vedere ca ulterior evaluarii mentionate mai sus , SC CARREMAN a renuntat la procedeul de uscare cu PER , iar instalatia de curatare chimica cu PER (PERCLOR ETILENA), a fost scoasa din functiune conf. Proces Verbal nr. 35/07.01.2019 ;

Avand in vedere ca in scopul reducerii emisiilor in aer s-a amplasat pe traseul de gaze emise de la termofixare un hidrofiltu tip WETT SCRUBER (conform prevederilor draft-ului privind CONCLUZIILE BAT pentru industria textila/2022(BAT26, pct.d) epurare umeda ca tehnica utilizata pentru retinerea emisiilor in aer , provenite de la termofixare)

Avand in vedere ca dupa eliminarea din procesul tehnologic a etapei de spalare uscata cu PER , nu s-au mai semnalat sesizari din partea locuitorilor din zona obiectivului (ultima sesizare conform Notei de constatare nr. RUC/20.12.2021 intocmita de GNM s-a datorat unui incident provocat accidental de incediului declansat pe tubulatura de evacuare a gazelor);

Se apreciaza ca nu este necesara efectuarea unui studiu de dispersie a poluantilor suplimentar deoarece :

-SC CARREMAN ROMANIA SRL , a luat masuri suplimentare in functionarea obiectivului analizat, in scopul prevenirii si reducerii efectelor negative asupra mediului ,

-chiar si la data evaluarii in anul 2017 concluziile Studiului de modelare a dispersiilor mentioneaza ca nu sunt depasiri ale CMA pentru indicatorii analizati.

- emisiile de poluanți se încadrează în limitele stabilite de prevederile legale în vigoare.

5.1.7.Eliminarea penei de abur

“Prezentati emisiile vizibile si fie justificati ca fiecare emisie este in conformitate cu cerintele BAT sau explicati masurile de conformare pe care intentionati sa le aplicati pentru a reduce pana vizibila.

Practici curente	Cerințe BAT	Situația conformării 1 2
Nu sunt	Nu sunt	Nu este cazul

Cazanele de producere a aburului care functioneaza in cadrul SC Carreman Romania SRL sunt prevazute cu echipamente de siguranta, conform ISCIR, care intervin in cazul in care instalatiile tehnologice isi reduc consumul de abur, protejand esapările fortate de abur in atmosferă iar "Lucrările de intretinere" planificate si efectuate au condus la diminuarea pierderilor de abur .

5.2.Minimizarea emisiilor fugitive în aer

Oferiți informații privind emisiile fugitive după cum urmează:

Sursa	Poluanți	Masa/unitatea de timp unde este cunoscută	% estimat din evacuările totale ale poluantului respectiv din instalație
Rezervoare deschise (de ex. stația de epurare a apelor uzate, instalație de tratare/acoperire a suprafețelor);	DA	Bazin de decantare cu sicane. V= 1000 mc	Emisii fugitive COV; H ₂ S Miros
Zone de depozitare (de ex. containere, halda, lagune etc.);	NU		
Încărcarea și descărcarea containerelor de transport	NU		
Transferarea materialelor dintr-un recipient în altul (de ex. reactoare, silozuri; cisterne)	DA	-Alimentare rezervor subteran cu motorina V=20 mc.	-Motorina este utilizata doar in cazul intreruperii furnizarii gazului metan. In prezent rezervorul este gol si nu se realimenteaza.
Sisteme de transport; de ex. benzi transportoare	NU		
Sisteme de conducte și canale (de ex. pompe, valve, flanșe, bazine de decantare, drenuri, guri de vizitare etc.)	DA	Bazin de decantare al statiei de preepurare.	Emisii fugitive de aerosoli.
Deficiențe de etanșare/etanșare slabă	NU		
Posibilitatea de by-pass-are a echipamentului de depoluare (în aer sau în apă); Posibilitatea ca emisiile să evite echipamentul de depoluare a aerului sau a stației de epurare a apelor	NU		
Pierderi accidentale ale conținutului instalațiilor sau echipamentelor în caz de avarie	DA	Se iau masuri Conform Planului de Prevenire si combatere a poluarilor accidentale 2022.	-
Transvazarea preparatelor chimice din recipientii in care au fost aprovizionati in cei care sunt utilizati in sectie.	DA		Emisii fugitive de aerosoli.

Conform draftului privind CONCLUZIILE BAT pentru industria textila,2022 , cap. DEFINITII :

" Emisii dirijate : Emisiile de poluanți în aer prin orice tip de conducte, țevi, coșuri etc"

"Emisii difuze : Emisii necanalizate în aer".

Emisii fugitive :Emisii care părăsesc un proces din cauza lipsei de izolare sau a eșecului izolării.

Note: emisiile fugitive sunt un subset de emisii difuze (draft BREF REVIZUIT apentru industria textila TXT 2022).

Emisiile difuze sunt reduse prin colectarea și canalizarea gazelor reziduale (draft revizuit TXT 2022)

Astfel, emisiile in aer provenite in urma exhaustarii prin cele 6 ventilatoare din sectia FINISAJ, evacuarile de la uzinele de conditionare (ventilator de evacuare) , sistemele de aspirare de la TUNDERE si SCAMOSARE sunt emisii dirijate care contribuie la reducerea emisiilor difuze (fugitive) emise in sectia FINISAJ.

5.2.1. Studii

Sunt necesare studii suplimentare pentru stabilirea celei mai adecvate metode de reducere a emisiilor fugitive? Dacă da, enumerați-le și indicați data până la care vor fi finalizate pe durata acoperită de planul de măsuri obligatorii.

Studiu	Data
--------	------

Nu este cazul.

Conform draft-ului privind CONCLUZIILE BAT pentru industria textila,2022 sunt recomandari pentru reducerea si monitorizarea emisiilor dirijate in aer (BAT 26, BAT27) nu si a emisiilor fugitive avandu-se in vedere specificul activitatilor desfasurate.

Sudiul de modelare a dispersiei poluantilor in aer efectuat de SC ECONOVA SRL in 2017 precizeaza : "Nu s-au identificat depășiri ale concentrației maxim admise la imisie pentru nici un poluant, în nici un scenariu considerat. Nu au fost atinse pragurile superior sau inferior de evaluare pentru nici un poluant în nici un scenariu considerat".

Emisiile fugitive nu contribuie in mod semnificativ la nivelul imisiilor.

5.2.2. Pulberi și fum

- Reținerea pulberilor de la operațiile de prelucrare textila. Posibilitatea de recirculare a pulberilor trebuie analizată.

Da, se aplica fara recircularea pulberilor. Modul de retinere a pulberilor a fost descris la cap.4.2.4

- Acoperirea rezervoarelor

Da, se aplica.

- Evitarea depozitării exterioare sau neacoperite

Da, se aplica.

- Acolo unde depozitarea exterioară este inevitabilă, utilizați stropirea cu apă, materiale de fixare, tehnici de management al depozitării, paravânturi etc.;

Nu este cazul.

- Curățarea roților autovehiculelor și curățarea drumurilor (evită transferul poluării în apă și împrăștierea de către vânt);

Nu este cazul.

- Benzi transportoare închise, transport pneumatic (notați necesitățile energetice mai mari), minimizarea pierderilor;

Nu este cazul.

- Curățenie sistematică;

Da, se aplica.

- Captarea adecvată a gazelor rezultate din proces.

Da, se aplica. Filtru WET SCRUBER pentru gazele rezultate la termofixare.

5.2.3. COV

Oferiți informații privind transferul COV după cum urmează

De la	Către	Substanțe	Tehnici utilizate pentru minimizarea emisiilor
Arzatoare pe gaz metan (masina pirlit)	Aer	Gaz metan Formaldehida /COV	Intretinere corespunzatoare a arzatoarelor.
Arzatoare pe gaz metan (rame termofixare)	Aer	Gaz metan Formaldehida /COV	Intretinere corespunzatoare a arzatoarelor.
Arzator pe gaz metan (masina realizare tuseu PENTEK)	Aer	Gaz metan Formaldehida /COV	Intretinere corespunzatoare a arzatoarelor.
Uscare Suport textil	Aer	COV	Asigurarea curatarii corespunzatoare a tesaturilor de resturile de chimicale prin spalare eficienta.

5.2.4. Sisteme de ventilare

Oferiți informații despre sistemele de ventilare după cum urmează

Identificati fiecare sistem de ventilare	Tehnici utilizate pentru minimizarea emisiilor
<p>Pentru asigurarea parametrilor de microclimat in spatiile tehnologice in sectia urzire-tesere, sistemul de exhaustare care functioneaza in circuit inchis este realizat de Uzinele de conditionare aer MARTEL 1 si MARTEL 2 formate dintr-un sistem de ventilare format din :</p> <p>MARTEL 1: Ventilator cu $Q = 67500 \text{ Nmc/h}$ / ventilator : 8 buc (4 de introducere aer si 4 buc de exhaustare si recirculare) .Debitul total de aer vehiculat este de 270000 Nmc/h.</p> <p>MARTEL 2 : Ventilator cu $Q = 110000 \text{ Nmc/h}$ / ventilator: 4buc (2 pentru introducerea aer si 2 buc pentru exhaustare si ventilare). Debitul total de aer vehiculat este 220000 Nmc/h.</p>	<p>Tehnici utilizate pentru minimizarea emisiilor</p> <p>- Sistemul de filtrare este alcatuit din 6 filtre rotative la uzina de MARTEL 1. -Sistemul de filtrare este alcatuit din 2 filtre rotative pentru MARTEL 2. Sistemul de filtrare descris la cap.4.2.4</p>
Sistem de exhaustare montat in plafon in sectia FINISAJ, CONTROL CRUD , CONTROL	Pentru hala de finisaj textil, control <u>crud</u> si produse finite, spatii depozitare se foloseste

FINAL Ventilator Q = 3000 Nmc/h, 18 buc	numai sistem de ventilatie in plafon, acesta fiind dotat cu 18 buc ventilatoare cu un debit de 3000 Nmc/h/ fiecare, cu dispersia aerului in atmosfera exterioara.
Sistem de exhaustare pentru emisiile de la ramele de termofixare: Gazele care parasesc ramele de termofixare (2 ventilatoare de exhaustare cu debitul de 10000 Nmc/h pentru fiecare rama) intra individual pentru fiecare rama, in primul tronson pe la partea inferioara a filtrului Wet Scruber , sunt spalate de apa pulverizata si ies prin tubulatura din partea superioara a primei unitati de filtrare dupa care intra in cel de-al doilea tronson de filtrare si parcurg un traseu identic cu primul. La iesire din cel de-al doilea tronson gazele purificate sunt preluate cu o turbosuflanta si evacuate prin tubulatura in cosul de dispersie . Ventilator Q = 50000 Nmc/h .	Tehnica de epurare umeda cu Filtru WET SCRUBER.
Sistem de exhaustare emisii de la masina de realizare tuseu PENTEK Ventilator Q = 5000 Nmc/h	Filtrare cu filtru cu saci pentru colectarea scamelor si pulberilor. Dispersie in atmosfera exterioara. Cos dispersie gaze de ardere .
Sistem de exhaustare emisii de la masina de parlit MEZZERA	Cos de dispersie cu tiraj fortat (2 buc) pentru evacuarea gazelor de ardere cu H = 7 m si Dn = 0,3 m ,echipat cu 2 ventilatoare cu Q = 1303 Nmc / h /ventilator si 2 (spalatoare) tip scrubere pentru racirea si purificarea gazelor inainte de evacuare
Sistem de exhaustare emisii de la uscatoare	Cos de dispersie (4 buc) cate 2 buc /fiecare uscator; H = 10 m; d = 0,75 m 4 buc Ventilator Q = 16300 Nmc/h /ventilator (cate 2 pe fiecare uscator).
Sistem exhaustare cazane abur din centrala termica (2 buc)	2 buc Cos dispersie gaze de ardere (cate unul pentru fiecare cazan) cu H = 15 m; d = 0,65 m. 2 ventilatoare (cate unul pentru fiecare cazan) cu Q = 5100 Nmc/ora / ventilator.
Sistem exhaustare cazane abur din centrala termica (2 buc)	2 buc Cos dispersie gaze de ardere (cate unul pentru fiecare cazan) cu H = 15 m; d = 0,65 m. 2 ventilatoare (cate unul pentru fiecare cazan) cu Q = 4800 Nmc/ora / ventilator.

5.3.Reducerea emisiilor din surse punctiforme în apa de suprafață și canalizare

5.3.1. Sursele de emisie

Descrieți după cum urmează sistemele de epurare pentru fiecare sursă de apă uzată

Sursa de apă uzată	Metode de minimizare a cantității de apă consumată	Metode de epurare	Punctul de evacuare
Proces tehnologic de spalare umeda a tesaturilor. Procesul de epurare a gazelor pe filtrul WET SCRUBER.	-monitorizarea consumului de apa; -instructiuni de lucru documentate pentru reducerea risipei datorate practicilor de lucru inadecvate.	Mecanica : Bazin de decantare prevazut cu sicane.	-sistem interior de canalizare si descarcare in reseaua municipala din str. Calea Nationala.
Ape uzate menajere din consum in scop igienico sanitar.	-verificare periodica a instalatiilor sanitare pentru depistarea si inlaturarea pierderilor de apa.	Nu este cazul.	-sistem interior de canalizare menajera cu descarcare in reseaua municipala din str. Calea Nationala.

5.3.2. Minimizare

Justificați cazurile în care consumul apei nu este minimizat sau apa uzată nu este reutilizată sau recirculată

Apa utilizata pentru umidificarea aerului in uzinele de conditionare este colectata intr-un bazin; in acest bazin se colecteaza apa antrenata dar nepreluata de curentul de aer umidificat cu ajutorul separatorilor de stropi si este recirculata cu o pompa. Actionarea pompei se realizeaza automat de catre o electrovana in functie de umiditatea din hala de productie si valoarea prescrisa a cesteia.

5.3.3. Separarea apei meteorice

Confirmați că apele meteorice sunt colectate separat de apele uzate industriale și identificați orice zonă în care există un risc de contaminare a apelor de suprafață.

Apele pluviale provenite din zona cladirii si din zona retelelor de transport (alei betonate) sunt preluate de reseaua pluviala interioara si apoi evacuate in reseaua de canalizare municipala din str. Calea Nationala.

Apele pluviale colectate de pe amplasament se amesteca cu cele provenite de pe intreaga platforma ce a apartinut Fabricii TEXTILE MOLDOVA intrucit sistemul de canalizare este comun.

5.3.4. Justificare

Acolo unde efluentul este evacuat neepurat prezentați, o justificare pentru faptul că efluentul nu este epurat la un nivel la care acesta poate fi reutilizat (de ex. prin ultrafiltrare acolo unde este adecvat);

Statia de preepurare realizeaza separarea prin decantare a suspensiilor solide in scopul prevenirii colmatarii sistemului de canalizare si a diminuarii incarcaturii organice a apelor uzate.
Epurarea efluentului in scopul reutilizarii (de ex. prin ultrafiltrare) nu este economica.

5.3.4.1. Studii

Este necesar să se efectueze studii pentru stabilirea celei mai adecvate metode în vederea încadrării în valorile limită de emisie din Secțiunea 13? Dacă da, enumerați-le și indicați data până la care vor fi finalizate.

Studiu	Data

Nu este cazul.

5.3.5. Compoziția efluentului

Identificați principalii compuși chimici ai efluentului epurat (inclusiv sub formă de CCO) și ce se întâmplă cu ei în mediu

Component (în special sub forma CCO)	Punctul de evacuare	Destinație (ce se întâmplă cu ea în mediu)	Valori admise conform AGA nr.81/2021 (mg/l)	Valori masurate conf. Raport de incercare PI2207095/20.07.2022
pH	Rețea de canalizare municipală	Stație de epurare municipală	6,5-8,5	6,6
Materii în suspensie	Rețea de canalizare municipală	Stație de epurare municipală	350	28
CBO ₅	Rețea de canalizare municipală	Stație de epurare municipală	300	146
CCOCr	Rețea de canalizare municipală	Stație de epurare municipală	500	452
Reziduu filtrat la 105°C	Rețea de canalizare municipală	Stație de epurare municipală	2000	693
Cloruri	Rețea de canalizare municipală	Stație de epurare municipală	500	226
Fosfor total	Rețea de canalizare municipală	Stație de epurare municipală	5	0,691
Amoniu	Rețea de canalizare municipală	Stație de epurare municipală	30	0,489
Substanțe extractibile cu solvenți organici	Rețea de canalizare municipală	Stație de epurare municipală	30	71
Detergenți sintetici	Rețea de canalizare municipală	Stație de epurare municipală	25	0,340
Zinc	Rețea de canalizare municipală	Stație de epurare municipală	0,5	0,260
Crom total	Rețea de canalizare	Stație de epurare	1,0	0,0073

	municipala	municipala		
Cupru	Rețea de canalizare municipală	Stație de epurare municipală	0,1	0,0077
Tetracloretilena *	Rețea de canalizare municipală	Stație de epurare municipală	10 μ	2,73

* valoarea limită admisă pentru apa potabilă este de 10 μ / l

5.3.6. Studii

Sunt necesare studii pe termen mai lung pentru a stabili destinația în mediu și impactul acestor evacuări? Dacă da, enumerați-le și indicați data până la care vor fi finalizate.

Studiu	Data

Nu este cazul.

5.3.7. Toxicitate

Prezentați lista poluanților cu risc de toxicitate din efluentul epurat - Prezentați pe scurt rezultatele oricărei evaluări de toxicitate sau propunerea de evaluare/diminuare a toxicității efluentului.

Acolo unde există studii care au identificat substanțe periculoase sau niveluri de toxicitate reziduală, rezumați orice informații disponibile referitoare la cauzele toxicității și orice tehnici propuse pentru reducerea impactului potențial;

A fost efectuat un studiu privind prezenta substanțelor periculoase în apa uzată de către Institutul Național de Cercetare Dezvoltare ECOIND București în anul 2007. Conform raportului de încercare nr.330/AI/04.06.2007 s-au efectuat determinări a poluanților : tetracloretilena, cloroform, pentaclorfenol, pentaclorbenzen iar rezultatele s-au situat sub limita de detecție.

Incepand cu 01.11.2018 instalatia de curatare chimica a fost oprita; instalatia a fost golita iar deseurile de PEC eliminate .

Este analizată periodic (cel puțin anual) calitatea efluentului stației de preepurare de către un organism independent.

În luna mai 2022 s-a efectuat de către firma INTERTEK TOTAL QUALITY ASSURED (Spania) un audit privind efluentul stației de preepurare conform certificării ZDCH (Zero Descărcare Substanțe Periculoase). S-au determinat următorii indicatori :

- Parametri ZDCH globali ai efluentului (materii în suspensie, CCO, N total, pH, CBO, amoniu, fosfor total, AOX, uleiuri, fenol, cianuri, sulfiti, sulfuri, conductivitate);
- Metale grele ;
- Alchil fenoli și alchilfenolietoxilați;
- Clorbenzen; clortoulen;
- Clorofenoli ;
- Coloranți azo;
- Coloranți carcinogeni;
- Coloranți de dispersie;
- Compusi de ignifugare bromurați;
- Compusi de bromurare clorurați;

- Parafine clorurate cu lant scurt;
- Glicoli ;
- Solventi clorurati;
- Compusi organostanici;
- Compusi perfluorurati;
- Ftalati ;
- Hidrocarburi aromatice policiclice;
- COV

Rezultatele au aratat incadrarea in limitele reglementate (Raportul de incercare este prezentat in Raportul de amplasament pg.80).

Auditul ZDCH urmareste implementarea celor mai bune practici in protejarea mediului prin aplicarea dezvoltarii durabile in industria textila.

5.3.8. Reducerea CBO

În ceea ce privește CBO, trebuie luată în considerare natura receptorului. Acolo unde evacuarea se realizează direct în ape de suprafață care sunt cele mai rentabile măsuri din punct de vedere al costului care pot fi luate pentru reducerea CBO.

Dacă nu vă propuneți să aplicați aceste măsuri, justificați.

Apele uzate menajere si tehnologice sunt evacuate in canalizarea municipala din str. Calea Nationala prin care sunt dirijate spre statia de epurare municipala.

Din datele disponibile privind incarcatura organica acestea se incadreaza in limitele impuse de detinatorul instalatiei de epurare S.C. NOVA APASERV S.A. Botosani : raportul CBO5/CCOCr $\geq 0,4$. Valorile determinate in ultimii 5 ani (2017-2021) sunt : 0,45; 0,52; 0,44; 0,48; 0,56.

5.3.9. Eficiența stației de epurare orășenești

Parametru	Modul în care aceștia vor fi epurați în stația de epurare
Metale	Prin adsorbție pe produsele de metabolizare a namolului activ.
Poluanți organici persistenti	Nu este cazul
Săruri și alți compuși anorganici	--
Compusi organici	Metabolizare de namol activ.

5.3.10. By-pass-area și protecția stației de epurare a apelor uzate orășenești

Demonstrați că probabilitatea ocolirii stației de epurare a apelor uzate (în situații de viituri provocate de furtună sau alte situații de urgență) sau a stațiilor intermediare de pompare din rețeaua de canalizare este acceptabil de redusă (poate că ar trebui să discutați acest aspect cu operatorul sistemului de canalizare);

% din timp cât stația este ocolită	0
O estimare a încărcării anuale crescute cu metale și poluanți persistenti care vor rezulta din by-pass-are	Nu
Planuri de acțiune în caz de by-pass-	Nu

are, cum ar fi cunoașterea momentului în care apare, replanificarea unor activități cum ar fi curățarea sau chiar închiderea atunci când se produce by-pass-area	
Ce evenimente ar putea cauza o evacuare care ar putea afecta în mod negativ stația de epurare și ce acțiuni (de ex. bazine de retenție, monitorizare, descărcare fracționată etc.) sunt luate pentru a o preveni.	Descarcarea accidentala in canalizare a unei cantitati mari de detergent sau alt preparat chimic in stare lichida (ca urmare a deteriorarii ambalajului in timpul manipularii /stocarii). Masuri : - Este asigurat material inert (nisip) pentru colectarea rapida a unei eventuale deteriorari a ambalajelor in timpul manipularii; -Canistrele cu produse chimice stocate in magazia de chimicale sunt asezate peste cuve de retentie; magazia de chimicale nu este racordata la canalizare. -Monitorizarea integritatii recipientilor.
Valoarea debitului de asigurare la care stația de epurare orășenească va fi by-pass-ată	Situatia existenta pe amplasament nu permite by-paas-area statiei de epurare orasenesti.

5.3.10.1. Rezervoare tampon

Demonstrați că este asigurată o capacitate de stocare tampon sau arătați modul în care sunt rezolvate încărcările maxime fără a supraîncărca capacitatea stației de epurare.

Apele uzate tehnologice sunt colectate in bazinul statiei de preepurare . Acesta are un volum de inmagazinare de 1000 mc si asigura preluarea si stocarea apelor generate .

5.3.11. Epurarea pe amplasament

Tehnici de epurare a efluentului

Pe amplasament se aplica un tratament primar de epurare (preepurare) cu urmatoarele obiective si tehnici aplicate:

- Reducerea fluctuațiilor de debit și intensitate ale efluentului prin egalizarea debitelor si omogenizarea compozitiei;
- Îndepărtarea solidelor în suspensie (scame) prin decantare .

Conform draft-ului privind CONCLUZIILE BAT pentru industria textila,2022, BAT 20 sunt mentionate tehnicile de reducere a emisiilor in apa aplicate in prezent de societate si anume :

- "EGALIZARE" (pct.i). Tehnica descrisa la cap.1.9.3 (pg.52) consta in : " Echilibrarea fluxurilor și a încărcărilor cu poluanți prin utilizarea rezervoarelor sau a altor tehnici de gestionare.";

- "DECANTARE" (pct.k). Tehnica descrisa la cap.1.9.3 (pg.53) consta in : " Separarea particulelor solide în suspensie prin decantare gravitațională". Prin decantare si separarea scamelor se reduce incarcarea organica a apei intrucat si fibrele sunt din categoria compusilor organici (macromoleculari : PES, PA, PNA, etc).

In lucrarea "Epurarea apelor uzate industriale" Editura tehnica, 1987 -coordonator prof.dr.ing. Negulescu Mircea in vol.1 cap.7 –Epurare apelor uzate din industria textila se mentioneaza

ca reținerea scamelor și fibrelor (prin sitare) se realizează o reducere 20-50% a CCO. Întrucât în cazul stației de preepurare de la CARREMAN nu sunt prevăzute site de reținere a scamelor și are loc doar o separare gravitațională, procentul de reducere așteptat este <20%.

5.4. Pierderi și scurgeri în apa de suprafață, canalizare și apa subterană

5.4.1. Oferiți informații despre pierderi și scurgeri după cum urmează

Descrieți poziția actuală sau propusă cu privire la următoarele cerințe caracteristice BAT care demonstrează că propunerile sunt BAT fie prin confirmarea conformării, fie prin justificarea abaterilor (de la recomandările BAT) sau a utilizării măsurilor alternative;

Scurgerile accidentale de produse chimice pot avea loc în timpul depozitării, transferului și dozării preparatelor și substanțelor chimice utilizate. Acestea ajung în canalizare. Nu ajung în apa de suprafață și apa subterană:

Sursa	Poluanți	Masa/unitatea de timp unde este cunoscută	% estimat din evacuările totale ale poluantului respectiv din instalație
Depozitare produse chimice	Produse chimice utilizate	-	Se respecta recomandarea BAT: -toate produsele sunt depozitate conform informatiilor din FDS -sunt disponibile sisteme de reținere (cuve) în caz de deversari; -verificare periodica a existentei scurgerilor.
Transfer produse chimice la locul de utilizare	Produse chimice utilizate	-	Se respecta recomandarea BAT: -verificarea regulata a pompelor și conductelor pentru depistarea pierderilor; -luarea masurilor pentru garantarea securitatii transferului executat manual. Aceasta include instruirea adecvata a lucratorilor, utilizarea de Galeti cu capac antiscurgere.
Dozarea produselor chimice	Produse chimice utilizate	-	Se respecta recomandarea BAT: -operatiile manuale de cîntarire, distributie și amestecare se executa cu grija pentru evitarea sau reducerea scurgerilor.

5.4.2. Structuri subterane:

Cerința caracteristică a BAT	Conformare cu	Document de	Dacă nu vă
------------------------------	---------------	-------------	------------

	BAT Da/Nu	referință	conformați acum, data până la care vă veți conforma
Furnizați planul (planurile) de amplasament, care identifică traseul tuturor drenurilor, conductelor și canalelor și al rezervoarelor de depozitare subterane din instalație. (Dacă acestea sunt deja identificate în planul de închidere a amplasamentului sau în planul raportului de amplasament, faceți o simplă referire la acestea).	DA	Plan de rețele – anexa 3 la RA	-
Pentru toate conductele, canalele și rezervoarele de depozitare subterane confirmați că una din următoarele opțiuni este implementată: - izolație de siguranță - detectare continuă a scurgerilor - un program de inspecție și întreținere, (de ex. teste de presiune, teste de scurgeri, verificări ale grosimii materialului sau verificare folosind camera cu cablu TV-CCTV, care sunt realizate pentru toate echipamentele de acest fel (de ex. în ultimii 3 ani și sunt repetate cel puțin la fiecare 3 ani).	NU NU DA	Planul de prevenire și combatere a poluarilor accidentale 2022.	-
Dacă există motive speciale pentru care considerați că riscul este suficient de scăzut și nu necesită măsurile de mai sus, acestea trebuie explicate aici.			

5.4.3. Acoperiri izolante

Cerința	Da/Nu	Dacă nu, data până la care va fi
Există un proiect de program pentru asigurarea calității, pentru inspecție și întreținere a suprafețelor impermeabile și a bordurilor de protecție care ia în considerare: - capacități; - grosime; - material; - permeabilitate; - stabilitate/consolidare; - rezistență la atac chimic; - proceduri de inspecție și întreținere; și asigurarea calității construcției	DA	
Au fost cele de mai sus aplicate în toate zonele de acest fel?	DA	

5.4.4. Zone de poluare potențială

Pentru fiecare zonă în care există posibilitatea ca activitățile să polueze apa subterană, confirmați că structurile instalației (drenuri, conducte, canale, rezervoare, batale) sunt impermeabilizate și că straturile izolatoare corespund fiecăreia dintre cerințele din tabelul de mai jos.

Acolo unde nu se conformează, indicați data până la care se vor conforma. Introduceți referințele corespunzătoare instalației dumneavoastră și extindeți tabelul dacă este necesar.

Zone potențiale de poluare

S.C CARREMAN ROMANIA S.R.L Botosani figureaza in Lista judeteana a siturilor potential contaminate, siturilor contaminate si siturilor remediate intocmita conform Legii nr.74/2019 la pozitia 0017 , cod ROAPMBT0017 :

-statutul sitului :sit potential contaminat;

-suprafata: 5,2619 ha;

Cerința	de ex. zona de descărcare a rezervoarelor	de ex. Depozit de materii prime	de ex. Depozit de produse	de ex. Depozit de deșeuri
Confirmați conformarea sau o dată pentru conformarea cu prevederile pentru:				
- suprafața de contact cu solul sau subsolul este impermeabilă	DA	DA	DA	DA
- cuve etanșe de reținere a deversărilor	DA	DA	NU este cazul	NU
- îmbinări etanșe ale construcției	DA	DA	DA	DA
- conectarea la un sistem etanș de drenaj ?	NU	NU	NU	NU
Dacă există motive speciale pentru care considerați că riscul este suficient de scăzut și nu impune măsurile de mai sus, acestea trebuie explicate aici				

5.4.5. Cuve de retenție

Pentru fiecare rezervor care conține lichide ale căror pierderi prin scurgere pot fi periculoase pentru mediu, confirmați faptul că există cuve de retenție și că acestea respectă fiecare dintre cerințele prezentate în tabelul de mai jos. Dacă nu se conformează, indicați data până la care se va conforma. Introduceți datele corespunzătoare instalației analizate și repetați tabelul dacă este necesar.

Cuve de retentie

Pe amplasament exista un rezervor cu capacitatea de 20 mc destinat depozitarii motorinei.

Motorina se utilizeaza drept combustibil alternativ in cazul intreprerii accidentale a furnizarii gazului metan.Rezervorul este subteran si este amplasat intr-o cuva de retentie din beton.

Canistrele cu capacitate de 1000 l in care sunt aprovizionate produsele chimice utilizate sunt amplasate pe gratare deasupra cuvelor de retentie.

Cerința	Rezervor subteran pentru
---------	--------------------------

	motorina
Să fie impermeabile și rezistente la materialele depozitate. Să nu aibă orificii de ieșire (adică drenuri sau racorduri) și să se scurgă/colecteze către un punct de colectare un punct de colectare din interiorul cuvei de retenție	DA
Să aibă traseele de conducte în interiorul cuvei de retenție și să nu pătrundă în suprafețele de siguranță	Da
Să fie proiectat pentru captarea scurgerilor de la rezervoare sau robinete	DA
Să aibă o capacitate care să fie cu 110% mai mare decât cel mai mare rezervor sau cu 25% din capacitatea totală a rezervoarelor	DA
Să facă obiectul inspecției vizuale regulate și orice conținuturi să fie pompate în afară sau îndepărtate în alt mod, sub control manual, în caz de contaminare.	DA
Atunci când nu este inspectat în mod frecvent, să fie prevăzut cu un senzor de ridicare a nivelului și cu o alarmă adecvată	NU
Să aibă puncte de umplere în interiorul cuvei de retenție, unde este posibil sau să aibă izolație adecvată	DA
Să aibă un program sistematic de inspecție a cuvelor de retenție, (în mod normal vizual, dar care poate fi extins la teste cu apă acolo unde integritatea structurală este incertă)	DA

5.4.6. Alte riscuri asupra solului

Alte elemente care ar putea conduce la emisii necontrolate în apa sau sol

Identificați orice alte structuri, activități, instalații, conducte etc. care, datorită scurgerilor, pierderilor, avariilor ar putea duce la poluarea solului, a apelor subterane sau a cursurilor de apă	Tehnici implementate sau propuse pentru prevenirea unei astfel de poluări
Aprovizionarea cu produse chimice.	Pentru evitarea scurgerilor datorate avarierii ambalajelor (canistrelor) în timpul descărcării și transferului preparatelor chimice s-au luat următoarele măsuri: <ul style="list-style-type: none"> - Amplasarea de material absorbant în zona de descărcare; - Instruirea periodică a personalului care manipulează produsele chimice privind aplicarea planului de prevenire și combatere a poluarilor accidentale.

5.5. Emisii în ape subterane

5.5.1. Există emisii directe sau indirecte de substanțe din Anexele 5 și 6 ale Legii 310/2004, rezultate din instalație, în apa subterană?

Nu este cazul.

5.5.2. Măsurile de control intern și de service al conductelor de alimentare cu apă și de canalizare, precum și al conductelor, recipientilor și rezervoarelor prin care tranzitează, respectiv sunt depozitate substanțele periculoase. Este necesar să specificați:

- Frecvența controlului și personalul responsabil

Permanent , compartiment Protecție și Securitate .

- Cum se face întreținerea

Desfundarea canalizarilor, decolmatarea caminelor. Compartiment tehnic/Întreținere

- Există sume cu această destinație prevăzute în bugetul anual al firmei?

Da.

5.6. Miros

În general, nivelul de detaliere trebuie să corespundă riscului care determină neplăcere receptorilor sensibili (școli, spitale, sanatorii, zone rezidențiale, zone recreative). Instalațiile care nu utilizează substanțe urât mirositoare sau care nu generează materiale urât mirositoare și prin urmare prezintă un risc scăzut trebuie separate de la început utilizând tabelul 5.6.1.

Sursele ne semnificative dintr-o instalație care are și surse semnificative trebuie "separate" din punct de vedere calitativ la începutul tabelului 5.6.1 (trebuie făcută justificarea) și nu mai trebuie furnizate informații detaliate în secțiunile următoare.

În cazul în care receptorii se află la mare distanță și riscul asociat impactului asupra mediului este scăzut, informațiile referitoare la receptorii sensibili care trebuie oferite, vor fi minime.

Informațiile referitoare la sursele ne semnificative de miros din tabelul 5.6.3 vor fi totuși cerute și trebuie utilizate BAT-uri pentru reducerea mirosului atât cât va permite balanța costurilor și beneficiilor.

Dacă este cazul trebuie furnizate hărți și planuri de amplasament pentru a indica localizarea receptorilor, surselor și punctelor de monitorizare.

5.6.1 Separarea instalațiilor care generează miros

Activitățile care nu utilizează sau nu generează substanțe urât mirositoare trebuie menționate aici. Trebuie furnizate suficiente explicații în sprijinul acestei opțiuni pentru a permite operatorului/titularului activității să nu mai dea informații suplimentare. În cazul în care sunt utilizate sau generate substanțe urât mirositoare, dar acestea sunt izolate și controlate, nu trebuie completat acest tabel, ci trebuie în schimb descrise în tabelul 5.6.3.

Activitățile din cadrul amplasamentului care generează miros sunt :

- spalare umeda cu apa si acid acetic,
- pirlire
- uscare
- termofixare.

Acidul acetic se utilizează diluat în apa de spălare. Mirosul este nesemnificativ.

Pirlirea și termofixarea sunt generatoare de miros.

Aceste activități se desfășoară în interiorul halei și sunt preluate către exterior de instalațiile de exhaustare și dispersate prin cosurile de evacuare.

Gazele provenite din procesul de termofixare care conțin COV (a căror prezență determină emisiile de miros) sunt epurate pe filtrul WET SCRUBER. COV sunt condensate și absorbiți în apa de spălare iar în acest mod este suprimată emisiile de miros.

5.6.2. Receptori

Identificați și descrieți zona afectată de prezența mirosurilor	Au fost realizate evaluări ale efectelor mirosului asupra mediului?	Se realizează o monitorizare de rutină ?	Prezentare generală a sesizărilor primite	Au fost aplicate limite sau alte condiții ?

Dupa montarea filtrului WET SCRUBER nu se mai detecteaza emisii de miros.	A fost realizat Studiul* privind Modelarea dispersiei emisiilor de poluanti in aer (inclusiv COV care sunt responsabili de generarea mirosului).	Nu.	Dupa instalarea filtrului WET SCRUBER nu s-au mai primit sesizari privind mirosul. Ultima sesizare privind mirosul s-a inregistrat in 31.08.2017 inainte de emiterea AIM nr.2/26.09.2017.	Nu.
---	--	-----	---	-----

***Conform "Studiului de modelare a dispersiei în atmosferă a poluanților emiși din activitățile Fabricii de prelucrare fire textile și producere de țesături SC CARREMAN ROMANIA SRL, mun. Botoșani. Calea Națională nr. 4" realizat de SC ECONOVA SRL in 2017:**

- Modelarea dispersiei emisiilor de poluanți în aer în scopul evaluării impactului acestora asupra receptorilor sensibili din vecinătatea fabricii: spital de recuperare, bloc garsoniere, liceu, grădiniță etc. Calculul dispersiei se referă la următorii poluanți : COV, NO_x, SO₂, CO, pulberi.

-S-au identificat receptorii relevanți în zona de interes și s-au caracterizat: număr, înălțime, localizare. Instalația analizată este amplasată într-o zonă cu potențiali receptori sensibili. În vecinătatea instalației, pe o rază de 400 m (din centrul amplasamentului), densitatea populației crește semnificativ pe timpul zilei până la 4000 – 4500 persoane /kmp. Astfel, se așteaptă ca în cursul zilei, numărul de potențiali receptori în zona de interes este de 7500 – 8500 persoane;

- Pe baza rezultatelor calculelor s-a cuantificat impactul pe care-l generează emisiile instalației asupra receptorilor relevanți

Referitor la **influența activității investigate asupra calității aerului din zona de interes**, se emit următoarele concluzii:

- Calitatea aerului din zona de interes (în special din zona receptorilor sensibili analizați) este influențată de mai multe surse de emisii, așa cum a fost descris în capitolul 2.5. Pe baza rezultatelor modelării din prezentul studiu și ținând cont de informațiile disponibile (AIM pentru CET Botoșani și rezultatele de monitorizare a calității aerului în mun. Botoșani), se poate aprecia că activitatea investigată:
 - Are o influență minoră asupra calității aerului din zona de interes în raport cu poluanții Pulberi, CO și SO₂. Deoarece se utilizează gazul metan ca și combustibil, este normal ca emisiile acestor poluanți să fie reduse.
 - Are o influență moderată asupra calității aerului din zona de interes în raport cu poluantul NO_x. Concentrațiile de NO_x la emisie, măsurate periodic în cadrul programului de monitorizare se situează la maxim 50% din valoarea maxim admisă. Modelarea s-a făcut simulând emisiile de NO_x la concentrație maxim admisă, motiv pentru care concentrația maximă la imisie calculată este apropiată de pragul inferior de evaluare, fără a exista riscul de depășire a valorii limită. Analizând calitatea aerului din mun. Botoșani pentru anii 2013 – 2016, se constată că în cazul NO_x nu s-au semnalat depășiri ale valorii limită anuale.
 - Are o influență minoră asupra calității aerului din zona de interes în raport cu poluantul COV. Legislația românească sau europeană nu prevede limite în aerul atmosferic pentru COV – percloretilena. S-a adoptat o valoare limită arbitrară, pe baza unor recomandări ale

WHO (OMS). Conform rezultatelor modelării, nu există riscul ca această valoare să fie atinsă la imisie în nicio situație normală de funcționare.

Receptorii sensibili din vecinătate nu se găsesc pe direcțiile dominante ale vântului și implicit influența emisiilor CARREMAN asupra acestora este redusă.”

Intrucat mirosul este corelat cu nivlul emisiilor de COV se concluzioneaza ca nu sunt de asteptat influente negative asupra receptorilor sensibili.

5.6.3. Surse/emisii Neseemnificative

5.6.3.1. Surse de mirosuri

(inclusiv acțiuni întreprinse pentru prevenirea și/sau minimizarea acestora)

Unde apar mirosurile și cum sunt ele generate?	Descrieți sursele de emisii punctiforme	Descrieți emanările fugitive sau alte posibilități de emanare ocazională	Ce materiale mirositoare sunt utilizate sau ce tip de mirosuri sunt generate?	Se realizează o monitorizare continuă sau ocazională ?	Există limite pentru emanările de mirosuri sau alte condiții referitoare la aceste emanări?	Descrieți acțiunile întreprinse pentru prevenirea sau minimizarea emanărilor	Descrieți măsurile ce trebuie luate pentru respectarea BAT-urilor Si termenelor
(a)	(b)	(c)	(d)	(e)	(f)	(g)	(h)
Zona depozitare	Canistre acid acetic	Emanari ocazionale	Acid acetic -material auxiliar	NU	Nu	Tehnici de instruire a personalului.	Nu sunt.
Parlire	Masina de pirlit cu arzatoare pe gaz metan.	COV	Formaldehida (emisii accidentale in cazul unei functionarii necorespunzatoare a arzatoarelor) -Miros de ars	Nu	Da 2500 OU/mc (nivel mediu concentratie miros)	Mentenananta corespunzatoare a arzatoarelor.	Utilizarea preparatelor termostabile
Spalare umeda	Masina de spalare umeda in streang	Aerosoli	Acid acetic -material auxiliar	Nu	Nu	Tehnici de instruire privind evitarea deversarilor si scurgerilor accidentale.	Nu sunt.
Uscare		COV	Materialele auxiliare care nu s-au indepartat corespunzator prin spalarea tesaturii.	Nu	Nu	Respectarea retetelor de fabricatie si a parametrilor procesului de spalare .	Nu sunt.
Termofixare	-rame de termofixare	Aerosoli	Alcooli grasi etoxilati -material	Nu	Da 1000-2500 OU/mc	Mentenananta corespunzatoare; verificarea	Utilizarea preparatelor termostabile

			auxiliar; emolient		(nivel mediu concentratie miros	etanseitatii.	
		COV	Formaldehida (emisii accidentale in cazul unei functionarii necorespunzatoare a arzatoarelor)	Nu	Da 1000-2500 OU/mc (nivel mediu	-Mentenanata corespunzatoare a arzatoarelor. -Mentenanata filtrului WET SCRUBER.	Utilizarea preparatelor termostabile
Statie preepurare	Bazin decantare ape uzate	H ₂ S	H ₂ S-rezulta in urma descompunerii namolului	Nu	Nu	Curatarea periodica si eliminarea namolului din bazinul de decantare.	-

Orice alte informații relevante pot fi date sau se poate face referire la ele aici. De ex. orice surse care nu se află în instalație, dar sunt pe același amplasament (de ex. care vor continua să fie reglementate de legislația referitoare la efecte neplăcute).

5.6.4. Declarație privind managementul mirosurilor

Managementul mirosurilor

Sursă/punct de emanare	Natura/cauza avariei	Ce măsuri au fost implementate pentru prevenirea sau reducerea riscului de producere a avariei?	Ce se întâmplă atunci când se produce o avarie?	Ce măsuri sunt luate atunci când apare?	Cine este responsabil pentru inițierea măsurilor?	Există alte cerințe specifice cerute de autoritatea de reglementare?
	(i)	(j)	(k)	(l)	(m)	(n)
Zona depozitare	Spargerea accidentala a unui recipient.	Verificarea periodica a spatiilor de depozitare. Respectarea FDS privind conditiile de manipulare si depozitare.	Emisii de miros de acid acetic sau alt preparat chimic.	Colectarea cu material inert.	Gestionar	Nu
Spalare umeda	Spargerea accidentala a unui recipient cu acid acetic.	Rezervoarele sunt asezate la inaltime pe cuve de retinere. pentru a nu fi lovite cu paletii transportori sau	Emisii de acid miros de acid acetic.	Se procedeaza conform Planului de prevenire a Poluarilor accidentale.	Sef sectie conform procedurilor operationale.	Nu

		cu motostivuitoarele.				
Uscare/ Parlire / Termofixare	Conditii meteo cu presiune ridicata cind curentii de aer sunt dirijati spre zonele comerciale si rezidentiale invecinat.	Curatarea periodica (saptaminala) a arzatoarelor. Cresterea eficientei operatiei de spalare umeda. Utilizarea de produse termostabile.	Emisii miros de lana arsa.	Nu pot fi luate masuri fara intreruperea procesului tehnologic.	Sef sectie conform procedurilor operationale.	Nu

5.7. Tehnologii alternative de reducere a poluării studiate pe parcursul analizei/evaluării BAT Nu este cazul.

A fost introdusa faza de purificare a gazelor emise din ramele de termofixare prin filtrare pe FILTRUL WET SCRUBER. COV sunt condensati si se elimina emisiile de miros generate.

Conform draftului Documentului de referinta revizuit 2022 privind cele mai bune tehnici disponibile pentru industria textila cap.4.1.8.13 "Reducerea emisiilor in aer de compusi organici volatili, pulberi (si amoniac)" : efecte asteptate asupra mediului ca urmare a utilizarii WET SCRUBERULUI :

Reducerea compușilor organici volatili, inclusiv a substanțelor periculoase, cum ar fi formaldehida sau metanolul, amoniacul, ceața de ulei și praful din gazele reziduale, precum și reducerea la minimum a mirosurilor.

SECȚIUNEA 6: Minimizarea și Recuperarea Deșeurilor

6.1. Surse de deșeuri

Referința deșeurii	1. Identificați sursele de deșeuri (punctele din cadrul procesului)	2. Codurile deșeurilor conform EWC (Codul European al Deșeurilor)	3. Identificați fluxurile de deșeuri (ce deșeuri sunt generale) (periculoase, nepericuloase, inerte)	4. Cuantificați fluxurile de deșeuri (la nivelul anului 2021) (t/an	5. Care sunt modalitățile actuale sau propuse de manipulare a deșeurilor? - deșeurile colectate separat? - traseul de eliminare este cât mai apropiat posibil de punctul

					de producere?
Deseuri fire textile procesate	Urzire Tesere Scamosare Tundere	04 02 22	Nepericuloase	83	Colectate in saci PE. Stocate in spatii acoperite si inchise.
Ambalaj Hirtie/carton	Receptie materii prime Activitati administrative	15 01 01 20 01 01	Nepericuloase	53	Colectate si stocate separat in magazia de materii prime pe paleti pina la valorificare prin reciclare.
Ambalaj Mase plastice	Ambalare	15 01 02	Nepericuloase	15	Colectate si stocate separat in spatii acoperite si inchise pina la valorificare prin reciclare. Folia colectata in saci PE. Bidoanele , butoaiele stocate pe paleti.
Ambalaje Lemn	Depozitare	15 01 03	Nepericuloase	36	Colectate si stocate separat in magazia de materii prime pina la valorificare prin reciclare.
Ambalaje metal	Receptie materii prime	15 01 04	Nepericuloase	1	Colectate si stocate separat in spatii acoperite si inchise pina la valorificare prin reciclare.
Filtre aer	Filtrare aer	15 02 03	Nepericuloase	-	Colectate si stocate separat in saci PE in spatii acoperite si inchise pina la eliminare.
Namoluri de la epurarea efluentilor in incinta, continut de substante periculoase	Statie preepurare	04 02 19*	Periculos	-	Colectat si stocat in recipienti metalici acoperiti depozitati pe platforma betonata pina la eliminare.
Deseuri hirtie si carton	Activitati administrative	20 01 01	Nepericuloase	-	Colectare in cutii de carton. -valorificare prin

					societati autorizate
DEEE	Activitati administrative	16 02 14	Nepericulos	-	Colectate si stocate in containere etanse si stocate separat in spatii acoperite si inchise pina la valorificare.
Ambalaje care contin reziduuri care sunt contaminate cu substante periculoase	Intretinere masini si instalatii	15 01 10*	Periculoase	-	Colectate si stocate separat in spatiu acoperit si inchis (sala de expeditie) pina la eliminare -eliminare prin societati autorizate..
Absorbanti continuti cu substante periculoase	Intretinere de masini si instalatii	15 02 02*	Periculoase	-	Colectate in saci si stocate separat (in IBC –uri) in spatii acoperite si inchise (sala de expeditie) pina la eliminare.
Rasini schimbatoare de ioni saturate sau epuizate	Deduzizarea apei	19 09 05	Nepericuloase	-	Colectate si stocate in bidoane de plastic si depozitate separat in spatii acoperite si inchise pina la eliminare.
Menajer	Activitati administrative	20 03 01	Nepericuloase	123 mc/an	Colectate in container pe platforma betonata pina la eliminare prin operatorul de salubritate autorizat.
Uleiuri sintetice de motor, transmisie, și de ungere	Mentenananta	13 02 06*	Periculoase	280 kg	Colectate in bidoanele originale. Refolosire interna la razboaiele de tesut.
Ulei uzat hidraulic	Mentenananta	13 01 10*	Periculoase	-	Colectate in bidoanele originale.
Ulei uzat compressor.	Mentenananta	13 02 05*	Periculoase	-	Refolosire interna la razboaiele de tesut

Deseuri uleioase nespecificate .	Epurare gaze de la ramele de termofixare pe WET SCRUBER	13 08 99*	Periculoase		Se colecteaza in bidoane si se elimina prin societati autorizate.
Chimicale uzate	Procesul de productie	16 05 08 *	Periculoase		Stocate in ambalaj original si eliminate prin societati autorizate.

6.2.Evidența deșeurilor

Lista de verificare pentru cerințele caracteristice BAT	Da/Nu
Este implementat un sistem prin care sunt incluse în documente următoarele informații despre deșeurile (eliminate sau recuperate) rezultate din instalație	
Cantitate	DA
Natura	DA
Origine (acolo unde este relevant)	DA
Destinație (Obligația urmăririi - dacă sunt trimise în afara amplasamentului)	DA
Frecvența de colectare	DA
Modul de transport	DA
Metoda de tratare	DA

6.3.Zone de depozitare

Tabelul nu se completeaza in cazul SC CARREMEN ROMANIA S.R.L.

Se refera la depozitare de deseuri.

Societatea nu depoziteaza deseuri.

Operatiunile specifice sunt doar de stocare.- modul de gestionare a deseurilor este prezentat la cap 6.1 si 4.4.

Identificați zona	Deșeurile depozitate	Sunt ele identificate în mod clar, inclusiv capacitatea maximă de depozitare și perioada maximă de depozitare?*)	Proximitatea față de cursuri de ape zone de interes public/vulnerabile la vandalism alte perimetre sensibile (vă rugăm dați detalii) Identificați măsurile necesare pentru minimizarea riscurilor	Amenajările existente ale zonei de depozitare

* trebuie realizate înainte de emiterea autorizației

6.4.Cerințe speciale de depozitare

Tabelul nu se completeaza in cazul SC CARREMEN ROMANIA S.R.L.

Material	Categoria de mai jos	Este zona de depozitare acoperită (D/N) sau împrejmuită în întregime (I)	Există un sistem de evacuare a biogazului (D/N)	Levigatul este drenat și tratat înainte de evacuare (D/N)	Există protecție împotriva inundațiilor sau pătrunderii apei de la stingerea incendiilor D/N

A Aceste categorii necesita în mod normal depozitare în spații acoperite.

AA Aceste categorii necesită în mod normal depozitare în spații împrejmuite.

B Aceste materiale este probabil să degaje pulberi și să necesite captarea aerului și direcționarea lui către o instalație de filtrare.

C Sunt posibile reacții cu apa. Nu trebuie depozitate în zone inundabile.

6.5.Recipienți de depozitare.

Lista de verificare pentru cerințele caracteristice BAT	Da/Nu
Sunt recipienții de depozitare:	
- prevăzuți cu capace, valve etc. și securizați;	
- inspectați în mod regulat și înlocuiți sau reparați când se deteriorează (când sunt folosiți, recipienții de depozitare trebuie clar etichetați)	
Este implementată o procedură documentată pentru cazurile recipienților care s-au deteriorat sau curg?	

Nu este cazul.

6.6.Recuperarea sau eliminarea deșeurilor

Evaluare pentru identificarea celor mai bune opțiuni practice pentru eliminarea deșeurilor din punct de vedere al protecției mediului						
Sursa deșeurilor	Metale asociate/prezența PCB sau azbest	Deșeu	Opțiuni posibile pentru tratarea lor	Detaliați (dacă este cazul) opțiunile utilizate sau propuse în instalație		
				Reciclare Recuperare Eliminare	Specificați opțiunea	Dacă opțiunea actuală este "Eliminare", precizați data până la

				sau se aplică		care veți implementa reutilizarea sau recuperarea sau justificați de ce acestea sunt imposibil de realizat din punct de vedere tehnic și economic
Fabricare tesaturi lana si amestec.	--	Textile	Valorificare prin terti	-	Valorificare prin societati autorizate.	Nu este cazul.
Aprovizionare Amabalare	--	Hirtie/carton Folie plastic Lemn	Valorificare prin terti	Reciclare	Valorificare prin terti	-
Intretinere	--	Ulei uzat	Reutilizare	Reutilizare	Reutilizare	-
Intretinere	--	Amabalaje cu continut de substante priculoase	Eliminare	Eliminare	Eliminare	Se va aplica BAT 29 (descriere in RA pg.71)
Intretinere	--	Absorbanti cu continut de substante priculoase	Eliminare	Eliminare	Eliminare	-
Uzina conditionare aer	--	Praf si pulberi textile Material filtrant	Eliminare	Eliminare	Eliminare	Nu este cazul.
Statie preepurare	--	Namol	Eliminare	Eliminare	Eliminare	-
Dedurizarea apei	--	Rasini schimbatoare de ioni saturate sau epuizate	Eliminare	Eliminare	Eliminare	-
Administrativ	--	DEEE	Valorificare	Valorificare	Valorificare	-
Administrativ	--	Deseu menajer	Eliminare	Eliminare	Eliminare	Nu este cazul

6.7.Deșeuri de ambalaje (2021)

Material	Deșeuri de	Valorificate sau incinerate în instalații de incinerare cu recuperare de energie
----------	------------	--

	ambalaje generate	Reciclare material	Alte forme de reciclare	Total reciclare	Valorificare energetică	Alte forme de valorificare	Incinerate în instalații de incinerare cu recuperare de energie	Total valorificate
	(a)	(b)	(c)	(d)	(e)	(f)	(g)	(h)
Sticlă	-	-	-	-	-	-	-	-
Plastic	15 t/an	15 t/an	-	15 t/an	-	-	-	15 t/an
Hârtie - carton	53 t/an	53 t/an	-	53 t/an	-	-	-	53 t/an
Metal	Aluminiu	-	-	-	-	-	-	-
	Oțel	1 t/an	1 t/an	-	1 t/an	-	-	1 t/an
	Total	-	-	-	-	-	-	-
Lemn	36 t/an	36 t/an	-	36 t/an	-	-	-	36 t/an
Altele	-	-	-	-	-	-	-	-
Total	105 t/an	105 t/an	-	105 t/an	-	-	-	105 t/an

SECȚIUNEA 7: Energie

7.1.Cerințe energetice de bază

7.1.1.Consumul de energie

Consumul anual de energie al activităților este prezentat în tabelul următor, în funcție de sursa de energie.

Sursa de energie	Consum de energie 2021		
	Furnizată, MWh	Primară, MWh	% din total
Electricitate din rețeaua publică	5498		100
Electricitate din altă sursă*)	Nu		
Abur/apă fierbinte achiziționată și nu generată pe amplasament (a)*)	577,32	-	-
Gaze	1261,561 mii Nmc	Nu se aplică	
Motorina	-	Nu se aplică	
Cărbune	Nu	Nu se aplică	
Altele (Operatorul/titularul activității trebuie să specifice)	1,74 t-transport intern cu		
Motorina	motostivuitoarele		

* specificați sursa și factorul de conversie de la energia furnizată la cea primară

(Observați că autorizația vă solicită ca informațiile referitoare la consumul de energie să fie furnizate anual)

Tip de informații (tabel, diagramă, bilanț energetic etc.)	Numărul documentului respectiv
--	--------------------------------

Consumuri contorizate	Contract nr.2272CM/10.05.2017 pentru furnizarea energiei electrice incheiat cu ENEL. Contract nr. 1808/20.09.2021 incheiat cu OMV PETROM pentru furnizarea gazului metan
Bilant energetic referitor la consumurile specific inregistrate pe perioada 2019-2021	AUDIT ENERGETIC S.C. CARREMAN ROMANIA S.R.L. din ianuarie 2022 realizat de S.C. ELSACO S.R.L*.-cap.4.2.5 “Analiza eficientei utilizarii energiei”, pg.89
Diagrama SANKEY a consumurilor specifice de energie echivalenta pentru anul 2021 tep/10 ⁶ tona	AUDIT ENERGETIC S.C. CARREMAN ROMANIA S.R.L. din ianuarie 2022 realizat de S.C. ELSACO S.R.L*.-cap.4 “Analiza consumurilor energetice anuale”, pg.100

***S.C. ELSACO S.R.L. AUDITOR ENERGETIC AUTORIZAT CLASA II COMPLEX-Autorizatia nr.0012 din 20.10.2021**

7.1.2.Energie specifică

Informații despre consumul specific de energie pentru activitățile din autorizația integrată de mediu sunt descrise în tabelul următor:

Listați mai jos activitățile	Consum specific de energie (CSE) (specificați unitățile adecvate)	Descrierea fundamentelor CSE Acestea trebuie să se bazeze pe consumul de energie primară pentru produse sau pe intrările de materii prime care corespund cel mai mult scopului principal sau capacității de producție a instalației	Compararea cu limitele (comparați consumul specific de energie cu orice limite furnizate în Îndrumarul specific sectorului sau alte standarde industriale)
Producere tesaturi din lana si tip lana	Energie electrica* 5,6Wh/kg	Calculat la nivelul productiei realizate anual	CONCLUZII BAT** 0,5-4,4 kwh/kg

**consumul specific de energie electrica s-a calculat luind in considerare consumul total la nivel de societate*

*** se refera numai la tratamentul termic*

7.1.3.Întreținere

Măsurile fundamentale pentru funcționarea și întreținerea eficientă din punct de vedere energetic sunt descrise în tabelul de mai jos.

Există măsuri documentate de funcționare, întreținere și	de Da/Nu	Nu este relevant	Informații suplimentare (documentele de referință,
--	----------	------------------	--

gospodărire a energiei pentru următoarele componente? (acolo unde este relevant):			termenele la care măsurile vor fi implementate sau motivul pentru care nu sunt relevante/aplicabile)
Aer condiționat, proces de refrigerare și sisteme de răcire (scurgeri, etanșări, controlul temperaturii, întreținerea evaporatorului/condensatorului);	Da	-	Program anual de mentenanță. PV de verificare de către societăți specializate.
Funcționarea motoarelor și mecanismelor de antrenare	Da	-	Program anual de mentenanță.
Sisteme de gaze comprimate (scurgeri, proceduri de utilizare);	Da	-	PV Verificare periodică compresoare.
Sisteme de distribuție a aburului (scurgeri, izolații);	Da	-	Program anual de mentenanță.
Sisteme de încălzire a spațiilor și de furnizare a apei calde;	Da	-	Verificare anuală.
Lubrifiere pentru evitarea pierderilor prin frecare;	Da	-	Program anual de mentenanță Planuri de ungere
Întreținerea boilerelor de ex. optimizarea excesului de aer;	Da	-	PV de verificare arzătoare și cazane din centrală termică de către societăți specializate.
Alte forme de întreținere relevante pentru activitățile din instalație.	Nu	-	-

7.2. Măsuri tehnice

Măsurile tehnice fundamentale pentru eficiența energetică sunt descrise în tabelul de mai jos

Confirmați că următoarele măsuri tehnice sunt implementate pentru evitarea încălzirii excesive sau pierderilor din procesul de răcire pentru următoarele aspecte: (acolo unde este relevant):	Da/Nu	Nu este relevant	Informații suplimentare (termenele prevăzute pentru aplicarea măsurilor sau motivul pentru care nu sunt relevante/aplicabile)
Izolarea suficientă a sistemelor de abur, a recipientilor și conductelor încălzite	Da	-	-
Prevederea de metode de etanșare și izolare pentru menținerea temperaturii	Da	-	-
Senzori și întrerupătoare temporizate simple sunt prevăzute pentru a preveni evacuările inutile de lichide și gaze încălzite.	Da	-	-
Alte măsuri adecvate	Nu	-	-

7.2.1.Măsuri de service al clădirilor

Măsuri fundamentale pentru eficiența energetică a service-ului clădirilor sunt descrise în tabelul de mai jos:

Confirmați că următoarele măsuri de service al clădirilor sunt implementate pentru următoarele aspecte (unde este relevant):	Da/Nu	Nu este relevant	Informații suplimentare (documentele de referință, termenul de punere în practică/aplicare a măsurilor sau motivul pentru care nu sunt relevante)
Există o iluminare artificială adecvată și eficientă din punct de vedere energetic	Da	-	AUDIT ENERGETIC S.C. CARREMAN ROMANIA S.R.L. din ianuarie 2022 realizat de S.C. ELSACO ESCO S.R.L.
Există sisteme de control al climatului eficiente din punct de vedere energetic pentru:			
- Încălzirea spațiilor	Da	-	-spatiul tesatorie monitorizat pentru asigurarea conditiilor specifice de microclimat conform tehnologiei de fabricatie T=22°C si Umiditatea 65%.
- Apă caldă		-	- apa menajera calda furnizata de un boiler electric; -apa calda pentru uz tehnologic se prepara cu ajutorul aburului furnizat de centrala termica proprie.
- Controlul temperaturii	Da	-	- senzor de temperatura a aerului din Tesatorie care comanda servomotoarele pentru deschiderea/inchiderea jaluzelelor de reglare a debitului de aer recirculat(10-80%);
- Ventilație	Da	-	-evacuarea aerului viciat in mod permanent;
- Controlul umidității	Da	-	-electrovana care controleaza debitul de apa folosita la umidificarea aerului din sectiaTesatorie in functie de umiditatea din incapere.

7.3.Eficiența Energetică

Un plan de utilizare eficientă a energiei este furnizat mai jos, care identifică și evaluează toate tehnicile care să conducă la utilizarea eficientă a energiei, aplicabile activităților reglementate prin autorizație

TOȚI SOLICITANȚII					
Măsura de utilizare eficientă a energiei	Recuperări de CO2 (tone)		Cost Anual Echivalent (CAE) EUR	CAE/CO2 recuperat EUR/tonă	Data de implementare
	Anual	Pe durata de funcționare			
Neaplicabil	-	-	-	-	-

Observații

Prezentați metoda de evaluare și faceți dovada că au fost utilizate cele mai bune criterii pentru rata de actualizare, durata de viață și cheltuieli (EUR/tona).

7.3.1. Cerințe suplimentare pentru eficiența energetică

Informații despre tehnicile de recuperare a energiei sunt date în tabelul de mai jos.

Concluzii BAT pentru principiile de recuperare/economisire a energiei	Este această tehnică utilizată în mod curent în instalație? (D/N)	Dacă NU explicați de ce tehnica nu este adecvată sau indicați termenul de aplicare
Recuperarea căldurii din diferite părți ale proceselor, (de ex. din soluțiile de vopsire).	Da	
Tehnici de deshidratare de mare eficiență pentru minimizarea energiei necesare uscării.	Da	
Minimizarea consumului de apă și utilizarea sistemelor închise de circulație a apei.	Da	
Izolație bună (clădiri, conducte, camera de uscare și instalația).	Da	
Amplasamentul instalației pentru reducerea distanțelor de pompare.	Da	
Optimizarea fazelor motoarelor cu comandă electronică.	Da	
Utilizarea apelor de răcire reziduale (care au o temperatură ridicată) pentru recuperarea căldurii.	Nu	Nu este cazul
Transportor cu benzi transportoare în locul celui pneumatic (deși acesta trebuie protejat împotriva probabilității sporite de producere a evacuărilor fugitive)	Nu	Nu este cazul
Măsuri optimizate de eficiență pentru instalațiile de ardere, de ex. preîncălzirea aerului/combustibilului, excesul de aer etc.	Da	
Procesare continuă în loc de procese discontinue	Nu	Datorita specificului

		activitatii. Se lucreaza pe loturi discontinuu.
Valve automate	Da	
Valve de returnare a condensului	Da	
Utilizarea sistemelor naturale de uscare	Nu	Datorita specificului activitatilor.
Altele	Nu	

7.4. Alternative de furnizare a energiei

Informații despre tehnicile de furnizare eficientă a energiei sunt date în tabelul de mai jos.

Tehnici de furnizare a energiei	Este această tehnică utilizată în mod curent în instalație? (D/N)	Dacă NU explicați de ce tehnica nu este adecvată sau indicați termenul de aplicare
Utilizarea unităților de co-generare;	Nu	Datorita specificului activitatilor.
Recuperarea energiei din deșeuri;	Nu	Datorita specificului activitatilor.
Utilizarea de combustibili mai puțin poluanți.	Nu	Datorita specificului activitatilor.

SECȚIUNEA 8: ACCIDENTE SI CONSECINTELE LOR

8.1. Controlul activităților care prezintă pericole de accidente majore în care sunt implicate substanțe periculoase - SEVESO

	Da/Nu		Da/Nu
Instalația se încadrează în categoria de risc major conform prevederilor Legea 59/2016 ce transpune Directiva SEVESO?	Nu	Dacă da, ați depus raportul de securitate?	Nu este cazul.
Instalația se încadrează în categoria de risc minor conform prevederilor Legea 59/2016 ce transpune Directiva SEVESO?	Nu	Dacă da, ați realizat Politica de Prevenire a Accidentelor Majore?	Nu este cazul.

8.2. Plan de management al accidentelor

Scenariu de accident sau de evacuare anormală	Probabilitatea de producere	Consecințele producerii	Măsuri luate sau propuse pentru minimizarea probabilității de producere	Acțiuni planificate în eventualitatea că un astfel de eveniment se produce

Blocare canalizare pentru evacuare apa uzata tehnologica si deversare ape uzate in incinta societatii.	Minima	Poluare sol, subsol, apa subterana.	Curatarea si verificarea periodica a caminelor si spalarea canalizarii.	Conform planului de prevenire si reducere a polurilor accidentale.
Deversari ale produselor chimice (acid acetic, detergent, auxiliari,etc) aprovizionate in timpul descarcarii din mijloacele de transport.	Minima.	Poluare sol, subsol, apa subterana.	Respectarea regulilor privind evitarea deteriorarii ambalajelor in timpul manipularii. Instruirea periodica a personalului implicat in activitate.	Conform planului de prevenire si reducere a polurilor accidentale.
Incendii	Medie	Poluare aer, sol, subsol, apa subterana. Pagube materiale si umane.	Respectarea masurilor din scenariul pentru securitate la incendii.	Conform planului de interventie in caz de incendiu.
Explozie datorita acumularilor de gaz metan.	Minima	Poluare aer, sol, subsol, apa subterana.	Respectarea prescriptiilor tehnice ISCIR.	Verificare periodica a instalatiilor ce utilizeaza gaz metan.

Care dintre cele de mai sus considerați că provoacă cele mai critice riscuri pentru mediu? Incendiu si expolzii.

8.3.Tehnici

Explicați pe scurt modul în care sunt folosite următoarele tehnici, acolo unde este relevant.

	Răspuns
TEHNICI PREVENTIVE	
inventarul substanțelor	A se vedea secțiunea 3.1
trebuie să existe proceduri pentru verificarea materiilor prime și deșeurilor pentru a ne asigura că ele nu vor interacționa contribuind la apariția unui incident	Da. Conform indicațiilor din FDS.
depozitare adecvată	A se vedea secțiunile 5.4 și 6.3
alarme proiectate în proces, mecanisme de decuplare și alte modalități de control	Da
bariere și reținerea conținutului	Da
cuve de retenție și bazine de decantare	A se vedea secțiunea 5.4.5

izolarea clădirilor	Da
asigurarea prea plinului rezervoarelor de depozitare (cu lichide sau pulberi), de ex. măsurarea nivelului, alarme care să sesizeze nivelul ridicat, întrerupătoare de nivel ridicat și contorizarea încărcăturilor;	Nu este cazul.
sisteme de securitate pentru prevenirea accesului neautorizat	Da
registre pentru evidența tuturor incidentelor, eșecurilor, schimbărilor de procedură, evenimentelor anormale și constatările inspecțiilor de întreținere	A se vedea Secțiunea 2.1
trebuie stabilite proceduri pentru a identifica, a răspunde și a trage învățăminte din aceste incidente;	A se vedea Secțiunea 2.1
rolurile și responsabilitățile personalului implicat în managementul accidentelor	Administrator Compartiment Protectie si securitate
proceduri pentru evitarea incidentelor ce apar ca rezultat al comunicării insuficiente între angajați în cadrul operațiunilor de schimbare de tură, de întreținere sau în cadrul altor operațiuni tehnice	Da Rapoarte de predare-preluare a schimbului. Documente de predare din reparatie.
compoziția conținutului din colectoarele de retenție sau din colectoarele conectate la un sistem de drenare este verificată înainte de epurare sau eliminare	Nu este cazul
canalele de drenaj trebuie echipate cu o alarmă de nivel ridicat sau cu senzor conectat la o pompă automată pentru depozitare (nu pentru evacuare); trebuie să fie implementat un sistem pentru a asigura că nivelurile colectoarelor sunt mereu menținute la o valoare minimă	Nu este cazul.
alarmele care sesizează nivelul ridicat nu trebuie folosite în mod obișnuit ca metodă primară de control al nivelului	Nu este cazul.
ACȚIUNI DE MINIMIZARE A EFECTELOR	
îndrumare privind modul în care poate fi gestionat fiecare scenariu de accident	Da. Planuri de interventie in caz de SU.
căile de comunicare trebuie stabilite cu autoritățile de resort și cu serviciile de urgență	Da. Conform planului de interventie in SU.
echipament de reținere a scurgerilor de petrol, izolarea drenurilor, anunțarea autorităților de resort și proceduri de evacuare	Da. Conform planului de prevenire si combatere a poluarilor accidentale.
izolarea scurgerilor posibile în caz de accident de la anumite componente ale	Da.

instalației și a apei folosite pentru stingerea incendiilor de apă pluvială, prin rețele separate de canalizare	Conform planului de prevenire și combatere a poluarilor accidentale.
Alte tehnici specifice pentru sector	A se vedea Secțiunea 4

SECȚIUNEA 9: Zgomot și Vibrații

9.1.Receptori

(Inclusiv informații referitoare la impactul asupra mediului și măsurile existente pentru monitorizarea impactului)

Identificați și descrieți fiecare locație sensibilă la zgomot, care este afectată	Care este nivelul de zgomot de fond (sau ambiental) la fiecare receptor identificat?	Există un punct de monitorizare specificat care are legătură cu receptorul?	Frecvența monitorizării?	Care este nivelul zgomotului când instalația/sursa (sursele) funcționează?	Au fost aplicate limite pentru zgomot sau alte condiții?

Evaluarea gestionării zgomotului descrisă la cap.6.2.2.3 din Raportul de amplasament.

9.2.Surse de zgomot

(Informații referitoare la sursele și emisiile individuale)

Faceți o prezentare generală, succintă, a surselor al căror impact este nesemnificativ: Aceasta poate fi realizată prin utilizarea informațiilor din secțiunea referitoare la evaluările de mediu după caz (impact sau/și bilanț de mediu) privind zgomotul și vibrațiile sau prin folosirea unei abordări calitative obișnuite, atunci când nivelul scăzut de risc este evident. NU este necesară furnizarea de informații suplimentare pentru sursele descrise aici.						
Identificați fiecare sursă semnificativă de zgomot și/sau vibrații	Numărul de referință al sursei	Descrieți natura zgomotului sau vibrației	Există un punct de monitorizare specificat*?	Care este contribuția la emisia totală de zgomot?	Descrieți acțiunile întreprinse pentru prevenirea sau minimizarea emisiilor de zgomot	Măsuri care trebuie luate pentru respectarea BAT-urilor și a termenelor stabilite în Planul de măsuri obligatorii**
<i>Uzina de condiționare</i>	1	Funcționare Uzine de	latitudine 47°45'2.616''		Jaluzele de reglare a	-

<i>aer de tip MARTEL</i>		conditionare aer. Continua, 24/24 ore, 5 zile /saptamana	N, longitudine = 26°38'24.089'' E;		aerului evacuat.	
<i>Stația de compresoare</i>	2	Functionare compresoare. Discontinua, in functie de presiunea aerului din rețeaua interioara	latitudine 47°45'0.942'' N, longitudine = 26°38'24.492'' E;		Compresoarele - amplasate in incinte inchise, in interiorul cladirii la subsol.	
<i>Punctul termic</i>	3	Functionare arzatoare. Purjare. Discontinua, in functie de programul de functionare a setiei FINISAJ.	latitudine 47°44'58.137'' N, longitudine = 26°38'23.591'' E;		-	-
<i>Statia de pompe</i>	4	Functionare pompe. Discontinua, in functie de necesitati.	latitudine 47°45'6.001'' N, longitudine = 26°38'26.192'' E;		Pompele sunt amplasate intr-o cladire inchisa cuusa metalica prevazuta cu o fereastră.	-

Orice alte informații relevante trebuie precizate aici sau trebuie făcută referire la ele.

De ex. Surse din afara instalației

Surse generatoare de zgomot din afara instalației : circulatia autovehiculelor care fac aprovizioneaza sau cu care se livreaza produsele finite. Aceasta activitate nu este continua, impactul zgomotului este nesemnificativ.

**Identificarea si caracterizarea surselor de zgomot de pe amplasament-conform Adresei APM nr.11916/MML/19.10.2022*

**** Potrivit draft-ului privind CONCLUZIILE BAT pentru industria textila/2022 si a documentului (TXT, 2022) nu sunt mentionate tehnici privind reducerea zgomotului.**

9.3.Studii privind măsurarea zgomotului în mediu

Furnizați detalii privind orice studii care au fost făcute.

Referința (denumirea, anul etc.) studiului respectiv	Scop	Locații luate în considerare	Surse identificate sau investigate	Rezultate

Nu este cazul.

9.4.Întreținere

	Da	Nu	Dacă nu, indicați termenul de aplicare a procedurilor/măsurilor
Procedurile de întreținere identifică în mod precis cazurile în care este necesară întreținerea pentru minimizarea emisiilor de zgomot?	X	-	-
Procedurile de exploatare identifică în mod precis acțiunile care sunt necesare pentru minimizarea emisiilor de zgomot?	X	-	-

9.5.Limite

Din tabelul 9.1 rezumați impactul zgomotului referindu-vă la limite recunoscute

Receptor sensibil		Limite		Nivelul zgomotului când instalația de funcționează	În cazul în care nivelul zgomotului depășește limitele fie justificați situația, fie indicați măsurile și intervalele de timp propuse pentru remedierea situației (acestea au fost poate identificate în tabelul 9.1).
		De fond	Absolut		
Zona locuita	Zi	55 dB	55	53 dB	De luni pana vineri
Zona locuita	Noapte	45 dB	45	53 dB	La limita de proprietate spre blocul de garsoniere exista gard din beton cu inaltimea de peste 2 m ce depaseste nivelul parterului (terenul este in panta spre bloc). Primetral spre blocul de garsoniere sunt arbori cu inaltimea de ~ 20 m si arbusti ce constituie impreuna cu gardul din beton o bariera pentru propagarea zgomotului.

9.6.Informații suplimentare cerute pentru instalațiile complexe și/sau cu risc ridicat

Aceasta este o cerință suplimentară care trebuie completată când este solicitată de Autoritatea responsabilă de emiterea autorizației integrate de mediu. Aceasta poate fi de asemenea utilă oricărui Operator/Titular de activitate care are probleme cu zgomotul sau este posibil să producă disconfort cauzat de zgomot și/sau vibrații pentru a direcționa sau ierarhiza activitățile.

Sursa ⁶⁾	Scenarii de avarie posibile	Ce măsuri au fost implementate pentru prevenirea avariei sau pentru reducerea impactului?	Care este impactul/rezultatul asupra mediului dacă se produce o avarie?	Ce măsuri sunt luate dacă apare și cine este responsabil?
---------------------	-----------------------------	---	---	---

⁶⁾ Aceasta se referă la fiecare sursă enumerată în Tabelul 9.2.

Nu este cazul.

Minimizarea potențialului de disconfort datorat zgomotului, în special de la:

- Utilaje de ridicat, precum benzi transportatoare sau ascensoare;

Nu este cazul.

- Manevrare mecanică

Transport intern cu electrostivuitoare/ motostivuitoare.

- Deplasarea vehiculelor, în special încărcătoare interne precum autoîncărcătoare;

Mijloace auto pentru aprovizionare și livrare produse.

Orice alte informații relevante care nu au fost cerute în mod specific mai sus trebuie date aici sau trebuie să se facă referire la ele.

SECȚIUNEA 10: Monitorizare

10.1. Monitorizarea și raportarea emisiilor în aer

Parametru	Punct de emisie	Frecvența de monitorizare	Metoda de monitorizare	Este echipamentul calibrat?	DACĂ NU:		
					Eroarea de măsurare și eroarea globală care rezultă	Metode și intervale de corectare a calibrării	Accreditarea deținută de prelevatorii de probe și de laboratoare sau detalii despre personalul folosit și instruire/ competențe
Pulberi	-cos FILTRU WET SCRUBER -cos masina de parlit; -cos masina PENTEK; -cosuri cazane din centrala termica.	Anual	Prelevare momentana				Laborator acreditat terti.

CO	- cos FILTRU WET SCRUBER -cos masina de parlit -cos masina PENTEK; -cosuri cazane din centrala termica	Anual	Prelevare momentana				Laborator acreditat terci.
NO _x	-cos centrala termica	O data la 3 ani.	Prelevare momentana				Laborator acreditat terci.
	-cos FILTRU WET SCRUBER - -cos masina de parlit; -cos masina PENTEK	Anual					
SO _x	- cos FILTRU WET SCRUBER -cos masina de parlit; -cos masina PENTEK; -cosuri cazane din centrala termica.	Anual	Prelevare momentana				Laborator acreditat terci.
COVT	-cos FILTRU WET SCRUBER; -cos masina de parlit; - cos masina PENTEK -cos uscator;	Anual	Prelevare momentana				Laborator acreditat terci.

Descrieți orice programe/măsuri diferite pentru perioadele de pornire și oprire.

Nu este cazul.

Numărul documentului respectiv pentru informații suplimentare privind monitorizarea și raportarea emisiilor în aer.
Rapoarte de incercare emisii in aer atasate (2022) . **BAT AEL stabilite conform CONCLUZII BAT 2022 incluse in programul de monitorizare prezentat in Raportul de amplasament cap.6.3.**

10.2. Monitorizarea emisiilor în apă

Descrieți măsurile propuse pentru monitorizarea emisiilor incluzând orice monitorizare a mediului și frecvența, metodologia de măsurare și procedura de evaluare propusă. Trebuie să folosiți tabelele de mai jos și să prezentați referiri la informații suplimentare dintr-un document precizat, acolo unde este necesar.

Descrieți orice măsuri speciale pentru perioadele de pornire și oprire.

Numărul documentului respectiv pentru informații suplimentare privind monitorizarea și raportarea emisiilor în apele de suprafață
Autorizatia de gospodarire a apelor nr.81/23.12.2021

10.2.1. Monitorizarea și raportarea emisiilor în apă

Parametru	Punct de emisie	Denumirea receptorului	Frecvența de monitorizare	Metoda de monitorizare	Sunt echipamentele/ prelevatoarele de probe/ laboratoarele acreditate?	DACĂ NU		
						Eroarea de măsurare și eroarea globală care rezultă	Metode și intervale de corectare a calibrării echipamentelor	Acreditarea deținută de prelevatorii de probe și de laboratoare sau detalii despre personalul folosit și instruire/ competențe

Nu se realizeaza emisii de apa uzate direct in receptor.

Descrieți orice măsuri referitoare la funcționarea instalației pe perioada pornirii sau opririi.

Pe perioada de oprire se va goli bazinul statiei de preepurare. Se va curata de namol si se va spala. **Namolul incarcat in containere metalice etanse va fi eliminat prin operatori autorizati.** Se va verifica integritatea peretilor si fundului bazinului pentru depistarea eventualelor fisuri.

10.3. Monitorizarea și raportarea emisiilor în apa subterană

Parametru	Unitatea de măsură	Punct de emisie	Frecvența de monitorizare	Metoda de monitorizare
-----------	--------------------	-----------------	---------------------------	------------------------

pH	Unit pH	2 foraje de observatie apa subterana.	Trimestriala	Analize chimice cu laborator acreditat.
Reziduu fix	mg/l			
CCOCr	mg/l			
Amoniu	mg/l			
Azotati	mg/l			
Ortofosfati	mg/l			
Fosfor total	mg/l			

10.4. Monitorizarea și raportarea emisiilor în rețeaua de canalizare

Parametru	Unitatea de măsură	Punct de emisie	Frecvența de monitorizare	Metoda de monitorizare
pH	Unit pH	Camin efluent final la limita de proprietate	Trimestrial	Prin laborator acreditat terci.
Materii in suspensie	mg/l	Camin efluent final la limita de proprietate	Trimestrial	Prin laborator acreditat terci.
CBO ₅	mg/l	Camin efluent final la limita de proprietate	Trimestrial	Prin laborator acreditat terci.
CCOCr	mg/l	Camin efluent final la limita de proprietate	Trimestrial	Prin laborator acreditat terci.
Amoniu	mg/l	Camin efluent final la limita de proprietate	Trimestrial	
Fosfor total	mg/l	Camin efluent final la limita de proprietate	Trimestrial	Prin laborator acreditat terci.
Detergenti suntetici	mg/l	Camin efluent final la limita de proprietate	Trimestrial	Prin laborator acreditat terci.
Substante extractibile cu solventi	mg/l	Camin efluent final la limita de proprietate	Trimestrial	Prin laborator acreditat terci.
Reziduu filtrate la 105°C	mg/l	Camin efluent final la limita de proprietate	Trimestrial	Prin laborator acreditat terci.

Cloruri	mg/l	Camin efluent final la limita de proprietate	Trimestrial	Prin laborator acreditat terti.
Zinc	mg/l	Camin efluent final la limita de proprietate	Semestrial	Prin laborator acreditat terti.
Crom total	mg/l	Camin efluent final la limita de proprietate	Semestrial	Prin laborator acreditat terti.
Cupru	mg/l	Camin efluent final la limita de proprietate	Semestrial	Prin laborator acreditat terti.
Amtimoniu (Sb)	mg/l	Camin efluent final la limita de proprietate	Trimestrial	Prin laborator acreditat terti.
AOX	mg/l	Camin efluent final la limita de proprietate	Trimestrial	Prin laborator acreditat terti.
Azot total	mg/l	Camin efluent final la limita de proprietate	Trimestrial	Prin laborator acreditat terti.
Numărul documentului respectiv pentru informații suplimentare privind monitorizarea și raportarea emisiilor în rețeaua de canalizare .				

10.5. Monitorizarea și raportarea deșeurilor

Parametru	Unitate de măsură	Punct de emisie	Frecvența de monitorizare	Metoda de monitorizare
Deseu fibre textile procesate	t	Urzire, tesere, scamosare, tundere	Lunar	Prin cintarire
Deseuri menajere	mc	Activitati administrative	Lunar	Prin estimare
Deseuri hirtie-carton	t	Receptie materii prime si auxiliare	Lunar	Prin cintarire
Deseuri mase plastic	t	Receptie materii prime Ambalare	Lunar	Prin cintarire
Deseu lemn	t	Receptie materii	Lunar	Prin cintarire

		prime si auxiliare		
Deseuri de ambalaje metalice	t	Receptie materii prime si auxiliare		
Ambalaje care contin reziduuri care sunt contaminate cu substante periculoase	t	Intretinere	Lunar	Prin cintarire
Absorbanti cu continut de substante periculoase	t	Intretinere	Lunar	Prin cintarire
Namol	mc	Statie preepurare	Anual	Prin estimare
Ulei uzat hidraulic	l	Intretinere	Lunar	Prin estimare
Ulei uzat compresor	l	Intretinere	Lunar	Prin estimare
Ulei uzat angrenaje	l	Intretinere	Lunar	Prin estimare
Rasini schimbatoare de ioni saturate sau epuizate.	t	Dedurizarea apei	Generare deseuri.	Se genereaza o data la 10 ani.
Deseuri organice care contin substante periculoae.	t	Productie	Generare deseuri.	-
Deseuri uleioase nespecificate	t	Epurare gaze de la ramele de termofixare pe WET SCRUBER	Generare deseuri.	-
Praf si pulberi textile, material textil filtrant uzat.	t	Filtrare aer.	Generare deseuri.	

Numărul documentului respectiv pentru informații suplimentare privind monitorizarea și raportarea generării de deșeuri. Raportari anuale a getiunii deseurilor.	Fisa gestiune deseuri
---	-----------------------

10.6. Monitorizarea mediului

10.6.1. Contribuția la poluarea mediului ambiant.

Este cerută monitorizarea de mediu în afara amplasamentului instalației? NU

10.6.2. Monitorizarea impactului

Descrieți orice monitorizare a mediului realizată sau propusă în scopul evaluării efectelor emisiilor

Parametru/factor de mediu	Studiu/metoda de	Concluzii (dacă au fost formulate)
---------------------------	------------------	------------------------------------

	monitorizare	
AER	Monitorizare momentana emisii conform AIM: CO, NOx, SO2, Pulberi totale, COVT.	Incadrare in limitele impuse Conform BAT AEL –Concluzii BAT 2022) , Ord.462/1993 , Legea 188/2018.
APA SUBTERANA	Monitorizare trimestriala parametri : pH, CCOCr, ortofosfati, fosfor total, amoniu, azotati, conductivitate/reziduu fix.	S-a constatat o crestere a indicatorilor CCOCr si Reziduu fix in cazul forajului nr. 2 (in zona de influenta a caminului de amestecare apa tehnologica-apa menajera). S-au curatat cele doua foraje in trim.II 2022 si s-au prelevat probe; valoare indicaorului CCOCr la forajul F2 s-a diminuat si a ajuns la valori comparabile inregistrate la forjul F1.
APA TEHNOLOGICA (deversata in canalizarea municipala)	Monitorizare periodica a parametrilor : pH, suspensii, detergenti, CCOCr, CBO5, reziduu filtrate la 105°C, cloruri, fosfor total, amoniu, substante extractibile, Zinc, Crom total, Cupru, Tetracloretilena. Se propune monitaorizarea periodica pentru indicatorii : Sb, AOX, Azot total conform BAT-AEL (\Concluzii 2022) mentionata in Raportul de amplasament-Program d monitorizare emisii).	S-a constatat in anul 2022 o crestere a indicatorilor CCOCr si substante extractibile.S-au eliminat din utilizare preparatele chimice care ar fi putut determina cresterea. S-au repetat analizele in iulie 2022.Indicatorul CCCr se incadreaza in limitele impuse prin AGA. Frecventa propusa tinind seama de valorile determinate : trimestriala / semestriala.
APA PLUVIALA (deversata in canalizarea municipala)	Monitorizarea periodica a parametrilor: pH, materii in suspensie, CCOCr, amoniu, substante extractibile.	Frecventa de monitorizare propusa : semestriala.
Numărul documentului respectiv pentru informații suplimentare privind monitorizarea și raportarea emisiilor în apa de suprafață sau în rețeaua de canalizare.		Autorizatia de Gospodarire a Apelor nr.81/2021.

10.7.Monitorizarea variabilelor de proces

Descrieți monitorizarea variabilelor de proces

Următoarele sunt exemple de variabile de proces care ar putea	Descrieți măsurile luate sau pe care
---	--------------------------------------

necesita monitorizare:	intenționați să le aplicați
- materiile prime trebuie monitorizate din punctul de vedere al poluanților, atunci când aceștia sunt probabili și informația provenită de la furnizor este necorespunzătoare	Se analizeaza calitatea materiilor prime achizitionate pe baza documentelor de calitate (certIFICATE de calitate/declaratii de conformitate). Se lucreaza cu furnizori traditionali. In cazul in care se aprovizioneaza materii prime pentru prima data se solicita si buletine de analiza.
- oxigen, monoxid de carbon, presiunea sau temperatura în cuptor sau în emisiile de gaze	Se monitorizeaza anual gazele de ardere de la : -centrala termica: O2, temperatura,CO, CO2, NOx, SO2; randament.
- eficiența instalației atunci când este importantă pentru mediu	-
- consumul de energie în instalație și la punctele individuale de utilizare în conformitate cu planul energetic (continuu și înregistrat)	Masuri de eficienta energetica propuse pentru implementare in urma Auditului energetic realizat de auditor energetic S.C.ELSACO SRL in ianuarie 2022.
- calitatea fiecărei clase de deșeuri generate	Deseurile generate sunt colectate si depozitate selectiv. Cu ocazia auditului deseurilor se verifica respectarea procedurilor specifice. Deșeurile sunt stocate separat, pe tipuri, fiind înregistrate în Registrul de evidență a deșeurilor. Nu este necesara determinarea analitica a calitatii deseurilor (in marea majoritate sunt reciclate prin firme de profil).
Listați alte variabile de proces care pot fi importante pentru protecția mediului.	variabilele de proces sunt tinute sub control prin sistemele automatizate de control

10.8.Monitorizarea pe perioadele de funcționare anormală

Descrieți orice măsuri speciale propuse pe perioada de punere în funcțiune, oprire sau alte condiții anormale. Includeți orice monitorizare specială a emisiilor în aer, apă sau a variabilelor de proces cerută pentru a minimiza riscul asupra mediului.

Instrucțiunile de lucru pentru condiții anormale conțin toate informațiile necesare pentru asigurarea condițiilor de protecție pentru factorii de mediu și factorul uman.

SECȚIUNEA 11: DEZAFECTARE

11.DEZAFECTARE

11.1.Măsuri de prevenire a poluării luate încă din faza de proiectare

(Pentru o instalație nouă) descrieți modul în care au fost luate în considerare următoarele etape în faza de proiectare și de execuție a lucrărilor

- Utilizarea rezervoarelor și conductelor subterane este evitată atunci când este posibil (doar dacă nu sunt protejate de o izolație secundară sau printr-un program adecvat de monitorizare);

Nu este cazul.

- este prevăzută drenarea și curățarea rezervoarelor și conductelor înainte de demontare;

Nu este cazul.

- lagunele și depozitele de deșeuri sunt concepute având în vedere eventuala lor golire și închidere;

Nu este cazul.

- izolația este concepută astfel încât să fie impermeabilă, ușor de demontat și fără să producă praf și pericol;

Nu este cazul.

- materialele folosite sunt reciclabile (luând în considerare obiectivele operaționale sau alte obiective de mediu).

Nu este cazul.

Notă: pentru instalațiile existente, așa cum sunt specificate de OUG 34/2002 privind prevenirea, reducerea și controlul integrat al poluării, este necesar ca la prima autorizare integrată de mediu, documentația să prezinte și programul/măsurile prevăzute pentru defaectare, astfel încât să prevină poluarea mediului.

11.2.Planul de închidere a instalației

Documentația pentru solicitarea autorizației integrate a instalațiilor noi și a celor existente trebuie să conțină un Plan de închidere a instalației.

Cele de mai jos pot fundamenta planul de închidere a instalației. Acest plan trebuie elaborat la nivel de amplasament și actualizat dacă circumstanțele se modifică. Orice revizuri trebuie trimise Autorității responsabilă de emiterea autorizației integrate de mediu.

Furnizați un Plan de Amplasament cu indicarea poziției tuturor rezervoarelor, conductelor și canalelor subterane sau a altor structuri. Identificați toate cursurile de apă, canalele către cursurile de apă sau acvifere. Identificați permeabilitatea structurilor subterane. Dacă toate aceste informații sunt prezentate în Planul de Amplasament anexat Raportului de Amplasament, faceți o referire la acesta.	Anexa 3- Plan rețele canalizare.
--	--

11.2.1 Cerinte legale

Nr. crt	Actul normativ	Cerinte legale aplicabile
1	Ordin 818/2003- Procedura de Emitere a Autorizatiei integrate de mediu- anexa nr.1 par.10.2	Furnizați un Plan de Amplasament cu indicarea poziției tuturor rezervoarelor, conductelor și canalelor subterane sau a altor structuri. Identificați toate cursurile de apă, canalele către cursurile de apă sau acvifere. Identificați permeabilitatea structurilor subterane. Dacă toate aceste informații sunt prezentate în Planul de Amplasament anexat

		Raportului de Amplasament, faceți o referire la acesta.
2	GHID TEHNIC GENERAL pentru aplicarea prevederilor OUG 34/2002 privind prevenirea, reducerea și controlul integrat al poluării, aprobată prin Legea 645/2002, cap.18, par.18.2	Planul de închidere a zonei trebuie să cuprindă: - scurgerea sau spălarea conductelor și vaselor, acolo unde este adecvat, și golirea lor completă de orice conținut potențial periculos; - depunerea la Autoritatea competentă pentru protecția mediului a planurilor tuturor conductelor și vaselor subterane și a metodei prin care acestea vor fi menținute, actualizate; - îndepărtarea materialelor potențial periculoase; - metode de demontare a construcțiilor și a altor structuri, care oferă îndrumări pentru protecția apelor de suprafață și subterane în amplasamente, la construcție și demolare;
3	Legea nr.278/2013-art.22 alin.8	3)Legea nr.278/2013-art.22 alin.8 În cazul în care operatorul nu se află, la momentul autorizării, sub incidența prevederilor legale care să îl oblige să întocmească raportul privind situația de referință conform alin. (2)-(5), la data încetării definitive a activităților, acesta ia măsurile necesare în vederea îndepărtării, controlului, limitării sau reducerii substanțelor periculoase relevante, astfel încât amplasamentul, ținând seama de utilizarea sa actuală sau de utilizările viitoare aprobate, să nu mai prezinte nici un risc semnificativ pentru sănătatea umană sau pentru mediu, cauzat de contaminarea solului și a apelor subterane ca rezultat al activităților autorizate și ținând seama de condițiile amplasamentului instalației stabilite potrivit prevederilor art. 12 alin. (1) lit. d).

Conform analizei efectuate la cap.6 din Raportul de amplasament ,paragraph 6.1 "Discutii despre modelul conceptual si Raportul de referinta" :*In cazul instalatiilor existente, daca sunt luate masuri care fac imposibila, in practica contaminarea solului sau apelor subterane, nu este necesar un raport al starii de referinta.*

*In urma inventarierii tuturor substantelor/preparatelor chimice utilizate pe amplasament, a analizei proprietatilor si a modului de comportare in mediu, a conditiilor in care sunt depozitate si utilizate se poate concluziona ca **nu este necesara intocmirea unui raport privind situatia de referinta.***

In aceasta situatie se aplica prevederile art.22 par.8 din Legea 278/2013-legea emisiilor industriale :la data încetării definitive a activităților, acesta ia măsurile necesare în vederea îndepărtării, controlului, limitării sau reducerii substanțelor periculoase relevante, astfel încât amplasamentul, ținând seama de utilizarea sa actuală sau de utilizările viitoare aprobate, să nu mai prezinte nici un risc semnificativ pentru sănătatea umană sau pentru mediu, cauzat de contaminarea solului și a apelor subterane ca rezultat al activităților autorizate și ținând seama de condițiile amplasamentului instalației stabilite potrivit prevederilor art. 12 alin. (1) lit. d) (care se refera la descrierea caracteristicilor amplasamentului instalației).

11.2.2 Planul de închidere a instalației

Nr. crt	Etape principale	Activitati planificate	Resurse necesare
1	Aspecte legate de încetarea totală a activității	Inventarierea tuturor chimicalelor (auxiliari textili) existente pe amplasament la data încetării activității. Inventarierea materiilor prime, semifabricatelor	Timp Resurse umane

		si produselor finite existente in stoc. Inventarierea tuturor deseurilor existente pe amplasament.	
		Eliminarea chimicalelor expirate . Eliminarea ambalajelor cu continut de substante periculoase. Eliminarea deseurilor de uleiuri uzate. Eliminarea namolului de la statia de preepurare.	Costuri privind eliminarea prin societati autorizate.
		Golirea bazinului statiei de preepurare si spalarea acestuia.	Costuri cu energia electrica si apa pentru spalare.
		Golirea si curatarea utilajelor si conductelor de alimentare a acestora cu utilitati.	
		Golirea si desfundarea canalizarilor	
3	Actiuni de demontare si dezafectare	Demontarea utilajelor si echipamentelor si transportul lor spre destinatii stabilite anterior.	Costuri cu manopera, transport, eliminare
4	Securizarea zonei	Asigurarea pazei obiectivului	Costuri cu asigurarea pazei.

Indicarea poziției tuturor rezervoarelor, conductelor și canalelor subterane sau a altor structuri:

- Plan de amplasament
- Plan de situatie
- Plan retele canalizare ;

11.3.Structuri subterane

Structuri subterane	Conținut	Măsuri pentru scoaterea din funcțiune în condiții de siguranță
Conducte alimentare cu apa	Apa potabila	Golire, verificare, spalare
Rețea canalizare ape tehnologice si menajere	Ape uzate (suspensii, detergent, substante organice)	Golire, verificare, desfundare (dacă este cazul), spălare
Rețea canalizare ape meteorice	Ape uzate cu continut de suspensii	Golire, verificare, desfundare (dacă este cazul), spălare
Rezervor subteran combustibil	Motorina	Golire, curatare.
Bazin decantare statie preepurare	Ape uzate (suspensii, detergent, substante organice), namol, scame.	Golire, curatare.
Rețele electrice	Electricitate	Scoatere de sub tensiune.

11.4.Structuri supraterane

Clădire sau altă structură	Materiale periculoase	Alte pericole potențiale
Posturi de transformare	Ulei de transformator .	Pericol de poluare sol/subsol.

11.5.Lagune (iazuri de decantare, iazuri biologice) –Nu este cazul.

Lagune	
Identificați toate lagunele (iazuri de decantare, iazuri biologice)	
Care sunt poluanții/agenții de contaminare din apă?	
Cum va fi eliminată apa?	
Care sunt poluanții/agenții de contaminare din sediment/nămol?	
Cum va fi eliminat sedimentul/nămolul?	
Cât de adânc pătrunde contaminarea?	
Cum va fi tratat solul contaminat de sub lagună (iazuri de decantare, iazuri biologice)?	
Cum va fi tratată structura lagunei (iazuri de decantare, iazuri biologice) pentru recuperarea terenului?	

11.6.Depozite de deșeuri- Nu este cazul

Depozite de deșeuri	
Identificați metoda ce asigură că orice depozit de deșeuri de pe amplasament poate îndeplini condițiile echivalente de încetare a funcționării;	
Există studiu de expertizare sau autorizație de funcționare în siguranță?	
Sunt implementate măsuri de evacuare a apelor pluviale de pe suprafața depozitelor?	

11.7.Zone din care se prelevează probe

Pe baza informațiilor cuprinse în Raportul de Amplasament și a operațiilor propuse pentru prevenirea și controlul integrat al poluării, identificați zonele care ar putea fi considerate în această etapă ca fiind cele mai importante pentru realizarea analizelor de sol și de apă subterană la momentul dezafectării. Scopul acestor analize este de a stabili gradul de poluare cauzat de activitățile desfășurate și necesitatea de remediere pentru aducerea amplasamentului într-o stare satisfăcătoare, care a fost definită în raportul inițial de amplasament.

Zone/locații în care se prelevează probe apă subterană	Motivație
Zona stației de preepurare	Posibilitatea poluării solului datorate deversărilor/exfiltrațiilor din bazinul de preepurare.
Zona halei de fabricație : camin amestecare apă tehnologică care iese din bazinul de decantare cu apa menajeră.	Există posibilitatea poluării datorită exfiltrațiilor din canalizare/camin amestecare.
Este necesară realizarea de studii pe termen lung pentru a stabili cum se poate realiza dezafectarea cu minimum de risc pentru mediu? Dacă da, faceți o listă a acestora și indicați termenele la care vor fi realizate.	Nu
Monitorizarea calitatii pinzei freatică pentru aprecierea evoluției în timp a calitatii apei subterane.	Termen: trimestrial

Identificați oricare alte probleme pertinente care trebuie rezolvate în eventualitatea dezafectării.

Nu este cazul.

SECȚIUNEA 12: ASPECTE LEGATE DE AMPLASAMENTUL PE CARE SE AFLĂ INSTALAȚIA

Sunteți singurul deținător de autorizație integrată de mediu pe amplasament? Dacă da, treceți la Secțiunea 13	DA
--	----

12.1. Sinergii

Luați în considerare și descrieți dacă există sau nu posibilitatea de apariție a sinergiilor cu alți deținători de autorizație de mediu față de tehnicile prezentate mai jos sau alte tehnici care pot avea influență asupra emisiilor produse de instalație.

În vecinătatea S.C. CARREMAN ROMANIA S.R.L. pe amplasamentul fostei fabric TEXTILE MOLDOVA există și alte societăți comerciale ale caror emisii pot avea influența asupra emisiilor produse de instalație :

-pe latura de sud se situează centrala termo-electrică "MODERN CALOR S.A.". Acest obiectiv se încadrează în categoria instalațiilor cu impact semnificativ asupra mediului : arderea combustibililor în instalații cu putere termică nominală mai mare sau egală cu 50 MW. Combustibilii utilizați : gaz metan .

-în partea de vest : ELECTRO ALFA INTERNATIONAL S.R.L .ce desfășoară activități de confecții metalice, acoperiri metalice (vopsire și zincare electrochimică).

Tehnică	Oportunități
1) proceduri de comunicare între diferiți deținători de autorizație; în special cele care sunt necesare pentru a garanta că riscul procedurii incidentelor de mediu este minimizat;	Informări după caz.
2) beneficierea de economiile de proporție pentru a justifica instalarea unei unități de co-generare;	Nu este cazul.
3) combinarea deșeurilor combustibile pentru a justifica montarea unei instalații în care deșeurile sunt utilizate la producerea de energie/unei instalații de co-generare;	Nu este cazul.
4) deșeurile rezultate dintr-o activitate pot fi utilizate ca materii prime într-o altă instalație;	Nu este cazul.
5) efluentul epurat rezultat dintr-o activitate având calitate corespunzătoare pentru a fi folosit ca sursă de alimentare cu apă pentru o altă activitate;	Nu este cazul
6) combinarea efluenților pentru a justifica realizarea unei stații de epurare combinate sau modernizate;	Cantitățile de apă uzate evacuate nu justifică realizarea unei stații de epurare combinate sau modernizate.
7) evitarea accidentelor de la o activitate care poate avea un efect dăunător asupra unei activități aflate în vecinătate;	Nu este cazul
8) contaminarea solului rezultată dintr-o activitate care afectează altă activitate - sau posibilitatea ca un Operator să dețină terenul pe care se află o altă activitate;	Da. Dispersia poluanților gazoși.
9) Altele.	

12.2. Selectarea amplasamentului

Justificați selectarea amplasamentului propus (pentru instalații noi).

Nu este cazul.

SECȚIUNEA 13: LIMITE DE EMISIE

Inventarul emisiilor și compararea cu valorile limită de emisie stabilite/admise

13.1. Emisii în aer asociate cu utilizarea BAT-urilor

13.1.1. Emisii de solvenți

Activitate	Emisie	Puncte de emisie	Nivel limită	Unități de măsură	Tehnici care pot fi considerate a fi BAT	Oricare abatere de la limită - faceți justificarea aici

Justificați abaterile de la oricare din valorile limită de emisie prezentate mai sus.

Nu este cazul.

13.1.2. Emisii de dioxid de carbon de la utilizarea energiei

Sursa de energie	Emisii anuale de CO ₂ în mediu (tone)
Electricitate din rețeaua publică	6048
Electricitate din altă sursă*)	-
Apă fierbinte din afara amplasamentului	152
Gaz metan	2675
Petrol	-
Total	8875

* specificați mai jos sursa și factorul pentru emisiile de CO₂:

-electricitate din rețeaua publica factorul de emisie de CO₂ : $FE_{CO_2} = 1,1 \text{ t/MWh}^{**}$; consum energie electrica 2021 :5498,45 MWh; emisii CO₂ = 5498,45 x 1, 1 t CO₂ / MWh = 6048t.
-gaz metan pentru ardere: $FE_{CO_2} = 55, 5 \text{ kg/GJ}^{***}$; consum gaz metan 2021: 13508,76 MWh; 1MWh= 3,6 GJ;
13508,76 x 3,6 = 48631,536 GJ; 48631,536 x 0,055 t/GJ = 2675 t;
-apa fierbinte 2021: 671,42 MWh; factor de emisie 0,227 t CO₂ / MWh pentru energie termica produsa de instalatii pe baza de gaze naturale; emisii CO₂ = 671,2 MWh x 0,227 t CO₂ / MWh = 152 t ;

** **Raport comun /16.09.2021 al Parlamentului Romaneiei Camera Deputatilor, anexa 2;**

*****Lista privind valorile nationale ale factorilor de emisie si puterile calorifice nete**

13.2. Evacuări în rețeaua de canalizare proprie

Emisii în apă asociate utilizării BAT-urilor

Substanța	Puncte de emisie	Valoarea prag mg/dm ³	Valoarea limită de emisie propusă*
-----------	------------------	----------------------------------	------------------------------------

			mg/l
Consum Biochimic de Oxigen (CBO) - (5 zile la 20°C)	Camion efluent final la limita de proprietate		300
Consum Chimic de Oxigen (CCO) (2 ore)	Camion efluent final la limita de proprietate		500
Materii totale în suspensie	Camion efluent final la limita de proprietate		350
pH	Camion efluent final la limita de proprietate		6,5-8,5
Substante extractibile	Camion efluent final la limita de proprietate		30
Detergenti sintetici	Camion efluent final la limita de proprietate		25
Amoniu	Camion efluent final la limita de proprietate		30
Fosfor total	Camion efluent final la limita de proprietate		5
Tetracloretilena	Camion efluent final la limita de proprietate		10 µg/L
Crom total	Camion efluent final la limita de proprietate		1,0
Cupru	Camion efluent final la limita de proprietate		0,1
Zinc	Camion efluent final la limita de		0,5

	proprietate		
Reziduu fix	Camin efluent final la limita de proprietate		2000
Cloruri	Camin efluent final la limita de proprietate		500

**Valori limita conform HG 352/2005, anexa 2, tabel 1-Indicatori de calitate ai apelor uzate evacuate in retelele de canalizare a localitatilor.*

13.3.Emisii în rețeaua de canalizare orășenească sau cursuri de apa de suprafata (după preepurarea proprie)

Apa eate deversata in canalizarea municipala.

Substanța	Puncte de emisie	Limita de emisie mg/dm ³	Nivel de emisie masurat media (2017-2022)
Consum Biochimic de Oxigen (CBO) - (5 zile la 20°C)	Camin efluent final la limita de proprietate	300 mg/dm ³	246
Consum Chimic de Oxigen (CCO) (2 ore)	Camin efluent final la limita de proprietate	500 mg/dm ³	581*
Materii în suspensie	Camin efluent final la limita de proprietate	350 mg/dm ³	64
pH	Camin efluent final la limita de proprietate	6,5-8,5 unit PH	7
Detergenti sintetici	Camin efluent final la limita de proprietate	25 mg/dm ³	1,37
Fosfor total	Camin efluent final la limita de proprietate	5 mg/dm ³	1,07
Reziduu filtrat la 105°C	Camin efluent final la limita de	2000 mg/dm ³	476

	proprietate		
Amoniu	Camin efluent final la limita de proprietate	30 mg/dm ³	2,72
Substante extractibile cu solventi	Camin efluent final la limita de proprietate	30 mg/dm ³	51*
Cloruri	Camin efluent final la limita de proprietate	500 mg/dm ³	154
Zinc	Camin efluent final la limita de proprietate	0,5 mg/ dm ³	0,303
Crom total	Camin efluent final la limita de proprietate	1,0 mg/ dm ³	0,0094
Cupru	Camin efluent final la limita de proprietate	0,1 mg/ dm ³	0,0207
Tetracloretilena	Camin efluent final la limita de proprietate	10µg/ dm ³	1,25
Ape pluviale conform contractului cu NOVA APASERV (conform BA nr.14582/17.07.2019)			
pH	Camin canalizare pluviala la limita de proprietate	6,5-8,5Unit.pH	7,28
Materii in suspensie	Camin canalizare pluviala la limita de proprietate	350 mg/l	42 mg/l
CCOCr	Camin canalizare pluviala la limita de proprietate	500 mg/l	59,3 mg/l
Amoniu	Camin canalizare pluviala la limita de proprietate	30 mg/l	1,23 mg/l
Substante extractibile	Camin canalizare pluviala la limita de proprietate	30 mg/l	3,2 mg/l

*S-au inregistrat cresteri ale valorilor CCOCr si substante extractibile cu solventi in 2021 si 2022.

SECȚIUNEA 14: Impact

14.1. Evaluarea impactului emisiilor asupra mediului

14.2. Localizarea receptorilor, a surselor de emisii și a punctelor de monitorizare

- Arii naturale protejate aflate la o distanță de până la 20 km de instalație

1. Aria de protecție specială avifaunistică ROSPA00116 Dorohoi –Seaua Bucecii aflată la o distanță minimă de 4,5 km de obiectiv;
2. Aria de protecție specială avifaunistică ROSPA00156 Izul Mare- Stauceni- Dracsani aflată la o distanță minimă de cca. 5,2 km de obiectiv;
3. Situl de importanță comunitară ROSCI0076 Dealu Mare- Harlau aflat la o distanță minimă de cca. 7,6 km de obiectiv;
4. Rezervația naturală RONPA0245 Bucecea – Baltile Siretului aflată la o distanță minimă de cca. 14,9 km față de obiectiv;
5. Aria specială de conservare ROSAC0391 Siretul mijlociu – Bucecea aflată la o distanță minimă de cca. 15 km față de obiectiv;
6. Aria de protecție specială avifaunistică ROSPA0110 Acumularile Rogojesti – Bucecea aflată la o distanță minimă de cca. 19,8 km de obiectiv;
7. Aria de protecție specială avifaunistică ROSPA0049 Iazurile de pe Valea Baseului-Podrigai-Ibanesei aflată la o distanță minimă de cca. 19,9 km față de obiectiv.

- Arii naturale protejate care pot fi afectate de instalație

Nu.

- Comunități (de ex. școli, spitale sau proprietăți învecinate);

Liceul textil, bloc locuințe, spitalul de recuperare.

- Zone de patrimoniu cultural

Nu .

- Soluri sensibile

Nu.

- Cursuri de apă sensibile (inclusiv ape subterane)

Nu .

- Zone sensibile din atmosferă (de ex. reducerea stratului de ozon din stratosferă, calitatea aerului în zona în care SCM este amenințat)

Nu .

Informațiile despre identificarea receptorilor importanți și sensibili trebuie rezumate în tabelul de mai jos (extindeți tabelul dacă este nevoie)⁷

⁷ Receptorii sensibili la mirosuri și zgomot trebuie să fi fost identificați în Secțiunile 5.6.3.1 și 9 din solicitare.

14.2.1. Identificarea receptorilor importanți și sensibili

Harta de referință pentru receptor	Tip de receptor care poate fi afectat de emisiile din instalație	Lista evacuărilor din instalație care pot avea un efect asupra receptorului și parcursul lor. (Aceasta poate include atât efectele negative, cât și pe cele pozitive)	Localizarea informației de suport privind impactul evacuărilor (de ex. rezultatele evaluării BAT, rezultatele modelării detaliate, contribuția altor surse - anexate acestei solicitări)
------------------------------------	--	---	--

Plan de amplasament	Comunitati (scoli, locuinte, spital)	Emisii zgomot Emisii miros	
---------------------	--------------------------------------	-------------------------------	--

14.3. Identificarea efectelor evacuărilor din instalație asupra mediului

14.3.1. Rezumatul evaluării impactului evacuărilor (extindeți tabelul dacă este nevoie)

Rezumatul evaluării impactului		
Listări evacuările semnificative de substanțe și factorul de mediu în care sunt evacuate, de ex. cele în care contribuția procesului (CP) este mai mare de 1% din SCM*)	Descrierea motivelor pentru elaborarea unei modelări detaliate: dacă aceasta a fost realizată, și localizarea rezultatelor (anexate solicitării)	Confirmați că evacuările semnificative nu au drept rezultat o depășire a SCM prin listarea Concentrației Preconizate în Mediu (CPM) ca procent din SCM pentru fiecare substanță (inclusiv efectele pe termen lung și pe termen scurt, după caz*)
Factorul de mediu apa subterana	Pentru monitorizarea apei freatice sunt disponibile doua foraje subterane amplasate in zona de descarcare a apelor uzate tehnologice din statia de preepurare in canalizare (F1) si in zona caminului de descarcare apei menajere din sectie si pavilion in canalizare si amestecare cu apa uzata tehnologica preepurata (F2).	Trebuie mentionat ca poluarea apei freatice pe amplasament are un caracter istoric si se datoreaza desfasurarii timp de peste 50 de ani a activitatilor industriale din cadrul fostei fabrici TEXTILE MOLDOVA. In forajul din aval (F2 spre KAUF LAND) s-au inregistrat cresteri ale incarcarii organice (CCOCr) incepand cu anul 2020. In iulie 2022 s-au curatat ambele foraje si s-au repetat analizele indicatorilor stabiliti prin AGA. S-a constatat scaderea valorii indicatorului CCOCr in cazul apei din forajul F2 la nivelul celui din F1.
Factorul de mediu aer -Emisii de COV prin cosurile de dispersie ale masinii de pirlit, cosului de dispersie de la filtrul WET SCRUBER si a uscatoarelor. -Emisii de pulberi prin cosurile de dispersie ale masinii de pirlit, masinarealizare tuseu (PENTEK), filtrul WET SCRUBER, centrala	S.C. CARREMAN ROMANIA S.R.L. monitorizeaza emisiile in aer cu frecventa impusa de A.I.M. nr.2/26.09.2017.	Activitatea desfasurata pe amplasamentul analizat determina emisii in aer de poluanti specifici din surse dirijate. Monitorizarea emisiilor se realizeaza prin masuratori momentane cu frecventa anuala de catre laboratoare acreditate RENAR. In perioada 2017-2022 masuratorile emisiilor in aer s-au realizat de Laboratoarele ALS LIFE SCIENCES ROMANIA ce detin

termica; -Emisii de gaze de ardere (CO, NO _x , SO ₂) din cosurile de dispersie ale centralei termice, filtrul WET SCRUBER si masina de pirlit.		licenta LI 828 conform anexei nr.1/29.03.2022. Toate valorile determinate se incadreaza in limitele impuse prin AIM nr.2/26.09.2017, Ord.462/1993 si legea 278/2013-Anexa 7.
--	--	---

* SCM se referă la orice Standard de Calitate a Mediului aplicabil.

14.4.Managementul deșeurilor

Obiectiv relevant	Măsuri suplimentare care trebuie luate
a) asigurarea că deșeul este recuperat sau eliminat fără periclitarea sănătății umane și fără utilizarea de procese sau metode care ar putea afecta mediul și mai ales fără:	Societatea are elaborat un sistem de gestiune a deșeurilor. Deșeurile sunt colectate pe tipuri de deșeuri și depozitate corespunzător, astfel încât să nu pericliteze sănătatea umană și să nu afecteze mediul.
- risc pentru apă, aer, sol, plante sau animale; sau	Spatiile amenajate corespunzator si nu prezinta risc pentru mediu.
- cauzarea disconfortului prin zgomot și mirosuri; sau	NU
- afectarea negativă a peisajului sau a locurilor de interes special;	NU

Referitor la obiectivul relevant

b) implementare, cât mai concret cu putință, a unui plan făcut conform prevederilor din Planul Local de Acțiune pentru protecția mediului completați tabelul următor:

Identificați orice planuri de dezvoltare realizate de autoritatea locală de planificare, inclusiv planul local pentru deșeuri	Faceți observații asupra gradului în care propunerile corespund cu conținutul unui astfel de plan
Planul județean de gestionare a deșeurilor pentru județul Botosani 2020-2025	Obiective si tinte privind gestionarea deșeurilor.

14.5.Habitate speciale

Cerință	Răspuns (Da/Nu/identificați/confirmați includerea, dacă este cazul)
Ați identificat Situri de Interes Comunitar (Natura 2000), arii naturale protejate, zone speciale de conservare, care pot fi afectate de operațiile la care s-a făcut referire în Solicitare sau în evaluarea dumneavoastră de impact de mai sus?	Dacă nu, treceți la Secțiunea următoare. NU

Ați furnizat anterior informații legate de Directiva Habitate, pentru SEVESO sau în alt scop?	NU
Există obiective de conservare pentru oricare din zonele identificate? (D/N, vă rugăm enumerați)	NU
Realizând evaluarea BAT pentru emisii, sunt emisiile rezultate din activitățile dumneavoastră apropiate de, sau depășesc nivelul identificat ca posibil să aibă un impact semnificativ asupra ariilor protejate? Nu uitați să luați în considerare nivelul de fond și emisiile existente provenite din alte zone sau proiecte.	NU

SECȚIUNEA 15: Programele de Conformare și Modernizare

Vă rugăm să rezumați mai jos toate datele pe care le-ați propus în secțiunile anterioare ale solicitării. Măsurile incluse în Planul de acțiuni și Programul de modernizare trebuie grupate pe secțiuni pentru fiecare factor de mediu afectat, măsuri de reducere a poluării, măsuri de remediere a poluării istorice, pe baza obiectivului principal al măsurii respective.

Măsura	Data propusă pentru implementare	Costuri	Sursa de finanțare	Nota

Nu este cazul.

Documentatia de fata este intocmita pentru revizuirea si actualizarea AIM nr.2/2017 conform cerintelor legale in vigoare.

16.ABREVIERI

IBC- Intermediate Bulk Container

AGA – Autorizatia de Gospodarie a Apelor

AIM – Autorizatie Integrata de Mediu

CCO – Consum chimic de oxigen

CBO – Consum biochimic de oxigen

PEC – Perclor etilena (tetracloretilena)

AOX- Compușii organici halogenați adsorbabili, exprimați drept Cl, includ clorul, bromul și iodul legați organic și adsorbabili

COVT- Carbon organic volatil total, exprimat sub formă de C (în aer).

COV - Compus organic volatil, astfel cum este definit la articolul 3 alineatul 45 din Directiva 2010/75/UE.

BAT-AEL- niveluri de emisie asociate celor mai bune tehnici disponibile